

非常食・防災用品一覧

さい い が い わす
災害は 忘れたころに やってくる

ちょうせい

長 成 商 事 株 式 会 社

〒101-0046 東京都千代田区神田多町2丁目2番地

電話 03 (3256) 5501 (代)

FAX 03 (3256) 3790

巨大地震は数百年の間隔で発生しています。

その日は確実にやってきます。

日本列島は4つのプレートに分かれます。

陸側は板状の岩盤、北米プレートとユーラシアプレートが有り、

その下に海側の太平洋プレート、フィリピン海プレートが沈み込んでいます。

このプレート運動により内部及び周辺にひずみが生じます。

それを解消するために地震が起こるのです。

首都直下型地震も30年以内に70%の確率で起きると言われています。

関東地方は巨大地震前の地震活動期に入り

巨大地震発生前に、マグニチュード7クラスの地震が

複数回発生すると予測されます。

大地震はいつどこにでも起きるのです。自然災害も同様です。

大切なのは確実な事前対策ですが、東京都帰宅困難者対策条例により

地震発生後3日間は職場等に待機となり

その中で一人3日間の水、食料などの必要物資の備蓄を

国は、努力義務としています。

交通の混乱を考えますと7日間の備蓄が必要であるとも言われます。

その日に備えるための備蓄をご提案いたします。

商品仕様書

商品名	即席卵スープ(ブロック)				
名称	乾燥スープ				
希望小売価格 (税抜)	オープン	内 容 量	7g		
販売価格 (税抜)	オープン	ケース入数	200食 (20食×10袋)		
JANコード	4902216 254504	ケースサイズ (mm)	W	D	H
			355	× 305	× 370 (3.3kg)
賞味期限	5年	生 産 地	日本		
商品説明	<ul style="list-style-type: none"> ・ フリーズドライ製法で製造しておりますので、ふんわり卵のまろやかな味をお楽しみいただけます。 ・ 彩りもきれいな具だくさんのスープです。 ・ 高齢者の方にもお召し上がりいただけます。 				
補足説明					
原材料	鶏卵、デキストリン、食塩、醤油、チキンエキス、でん粉、チキンパウダー、ゼラチン、砂糖、椎茸エキス、酵母エキス、粉末醤油、香辛料、粉末還元麦芽糖、昆布エキス、蛋白加水分解物、パーム油、うきみ(赤ピーマン、椎茸、わかめ、乾燥ねぎ)、調味料(アミノ酸等)、増粘剤(キサンタンガム)、酸味料、カラメル色素				
アレルギー物質	小麦、卵、大豆、鶏肉、ゼラチン				
栄養成分 (1食あたり)	エネルギー	たんぱく質	脂 質	炭水化物	ナトリウム
	25 kcal	1.8 g	0.8 g	2.8 g	609 mg
召し上がり方	① 熱湯160mlを注いでよくかき混ぜてください。				
取扱い注意	<ul style="list-style-type: none"> ◆ 脱酸素剤は食べられませんので取り除いてください。 ◆ 熱湯をご使用の際は「やけど」などに十分ご注意ください。 ◆ 賞味期限は5ヶ年ですが、1～2年ごとに非常用品の点検を行い、食品は入れ替えをすることをお勧めします。 				
保存方法	高温多湿を避けて、冷暗所に保管してください。				
製造者	株式会社 おむすびころりん 本舗 長野県安曇野市三郷明盛1589番地				

商品仕様書

商品名	オニオンスープ(ブロック)				
名称	乾燥スープ				
希望小売価格 (税抜)	オープン	内 容 量	6g		
販売価格 (税抜)	オープン	ケース入数	200食 (20食×10袋)		
JANコード	4902216 257000	ケースサイズ (mm)	W	D	H
			355	× 305	× 370 (2.9kg)
賞味期限	5年	生産地	日本		
商品説明	<ul style="list-style-type: none"> ・じっくり炒めた北海道産玉ねぎを使用してフリーズドライ製法で製造しておりますので、玉ねぎのうま味がいきています。 ・高齢者の方にもお召し上がりいただけます。 				
補足説明					
原材料	オニオンソテー、コンソメ粉末、でん粉、食塩、しょう油、オニオンパウダー、セロリ、ホワイトペッパー、調味料(アミノ酸等)、酸化防止剤(V.E)、カラメル色素、香料				
アレルギー物質	小麦、大豆、牛肉				
栄養成分 (1食あたり)	エネルギー	たんぱく質	脂 質	炭水化物	ナトリウム
	18 kcal	0.6 g	0.4 g	2.9 g	684 mg
召し上がり方	① 熱湯160mlを注いでよくかき混ぜてください。				
取扱い注意	<ul style="list-style-type: none"> ◆ 脱酸素剤は食べられませんので取り除いてください。 ◆ 熱湯をご使用の際は「やけど」などに十分ご注意ください。 ◆ 賞味期限は5ヶ年ですが、1～2年ごとに非常用品の点検を行い、食品は入れ替えをすることをお勧めします。 				
保存方法	高温多湿を避けて、冷暗所に保管してください。				
製造者	株式会社 おむすびころりん 本舗 長野県安曇野市三郷明盛1589番地				

商 品 仕 様 書

商 品 名	スープ6食入(みそ汁)				
名 称	即席みそ汁				
希望小売価格 (税 抜)	オープン	内 容 量	60g (10g×6食)		
販 売 価 格 (税 抜)	オープン	ケ ー ス 入 数	6食×50袋		
JANコード	4902216 257109	ケースサイズ (mm)	W	D	H (kg)
賞 味 期 限	5年	生 産 地	日本		
商 品 説 明	<ul style="list-style-type: none"> ・ 蔵元でじっくり自然発酵させた味噌を使用してフリーズドライ製法で製造しておりますので、味噌本来のうま味をお楽しみいただけます。 ・ 高齢者の方にもお召し上がりいただけます。 				
補 足 説 明					
原 材 料	米味噌、ほうれん草、澱粉、油あげ、デキストリン、昆布エキス、鰹エキス、食塩、しょうゆ、ゼラチン、わかめ、ねぎ、ブドウ糖、調味料(アミノ酸等)、酸化防止剤(ビタミンE)、豆腐用凝固剤、カラメル色素				
アレルギー物質	小麦、大豆、ゼラチン、豚肉				
栄 養 成 分 (1食あたり)	エネルギー	たんぱく質	脂 質	炭水化物	ナトリウム
	34 kcal	2.0 g	0.9 g	4.6 g	730 mg
召し上がり方	① 熱湯一人分あたり160mlを注いでよくかき混ぜてください。				
取 扱 い 注 意	<ul style="list-style-type: none"> ◆ 開封後はなるべく早くお召し上がりください。 ◆ 脱酸素剤は食べられませんので取り除いてください。 ◆ 熱湯をご使用の際は「やけど」などに十分ご注意ください。 ◆ 賞味期限は5ヶ年ですが、1～2年ごとに非常用品の点検を行い、食品は入れ替えをすることをお勧めします。 				
保 存 方 法	高温多湿を避けて、冷暗所に保管してください。				
製 造 者	株式会社 おむすびころりん 本舗 長野県安曇野市三郷明盛1589番地				

商品仕様書

商品名	雷汁(フリーズドライ)				
名称	雷汁(フリーズドライ)				
希望小売価格 (税抜)	110円/食	内容量	4.5g		
販売価格 (税抜)	110円/食	ケース入数	30食×2合わせ		
JANコード	4902216 256102	1ケースサイズ (mm)	W 290 × D 220 × H 210	2合せ (1.0kg)	
賞味期限	3年	生産地	日本		
商品説明	<ul style="list-style-type: none"> 卵汁にかんぴょうを入れ、海苔を浮かせたカミナリ汁をフリーズドライしました。 フリーズドライ製法でおいしさをそのまま閉じ込めましたので、熱湯を注ぐとふんわり卵と海苔の風味がひとときわ香りたち、かんぴょうの柔らかいやさしい味が海苔の風味を一層引き立て、まろやかな懐かしい味です。 				
補足説明					
原材料	鶏卵、かんぴょう、醤油、食塩、ねぎ、えのき、焼のり、ゼラチン、乳糖、みりん風調味料、風味調味料(かつお)、昆布パウダー、調味料(アミノ酸等)、酸化防止(V.E)				
アレルギー物質	卵、大豆、小麦、ゼラチン、乳成分				
栄養成分 (1食あたり)	エネルギー	たんぱく質	脂質	炭水化物	ナトリウム
	14 kcal	1.4 g	0.5 g	1.0 g	530 mg
召し上がり方	① 熱湯160mlを注ぎ、よくかき混ぜてください。				
取扱い注意	<ul style="list-style-type: none"> ◆ 脱酸素剤は食べられませんので取り除いてください。 ◆ 熱湯をご使用の際は「やけど」などに十分ご注意ください。 				
保存方法	高温多湿を避けて、冷暗所に保管してください。				
製造者	株式会社 おむすびころりん 本舗 長野県安曇野市三郷明盛1589番地				

商品仕様書

商品名	フリーズドライ米(白米)				
名称	乾燥米飯(白飯)				
希望小売価格 (税抜)	360円/食	内容量	50g (出来上がり約200g)		
販売価格 (税抜)	360円/食	ケース入数	50食		
JANコード	4902216 303400	ケースサイズ (mm)	W	D	H
			420	× 240	× 360 (4.0kg)
賞味期限	3年6ヶ月	生産地	日本		
商品説明	<ul style="list-style-type: none"> ・ 国産米を使用して、フリーズドライ製法で製造しておりますので、熱湯10分でお米本来の味が召し上がれます。 ・ 袋を開けてお湯を注ぐだけの簡単調理。 ・ 非常時には水でも復元します。 ・ 食べ終わったら小さくたたんでゴミもかさ張らないので、非常時、レジャー(登山・釣り・ドライブ)などにも最適です。 				
補足説明	スプーン付です。				
原材料	国産うるち米、酸化防止剤(ビタミンE)				
アレルギー物質	無し				
栄養成分 (1食あたり)	エネルギー	たんぱく質	脂質	炭水化物	ナトリウム
	200 kcal	3.5 g	0.3 g	45.8 g	2 mg
召し上がり方	<ol style="list-style-type: none"> ① お米袋、脱酸素剤、スプーンを取り出します。 ② お米を小袋から出し、アルミ袋に入れて、熱湯をラベルの線まで注ぎ、よくかき混ぜてください。 ③ 袋のチャックを閉め10分お待ちください。 ④ よくほぐしてからお召し上がりください。 <p>※ お湯が多くてもお粥として召し上がれます。 ※ 15分お待ち頂くとより一層おいしく召し上がれます。 ※ お水(15℃以上)でも20分お待ち頂くと召し上がれます。</p>				
取扱い注意	<ul style="list-style-type: none"> ◆ 脱酸素剤は食べられませんので取り除いてください。 ◆ 熱湯をご使用の際は「やけど」などに十分ご注意ください。 ◆ この容器を電子レンジで直接使用することはできません。 				
保存方法	直射日光・高温多湿を避け、開封後はお早めにお召し上がりください。				
製造者	株式会社 おむすびころりん 本舗 長野県安曇野市三郷明盛1589番地				

商品仕様書

商品名	即席みそ汁(ブロック)				
名称	即席みそ汁				
希望小売価格 (税抜)	オープン	内容量	10g		
販売価格 (税抜)	オープン	ケース入数	200食 (20食×10袋)		
JANコード	4902216 254801	ケースサイズ (mm)	W	D	H
			355	× 305	× 370 (3.6kg)
賞味期限	5年	生産地	日本		
商品説明	<ul style="list-style-type: none"> ・ 蔵元でじっくり自然発酵させた味噌を使用してフリーズドライ製法で製造しておりますので、味噌本来のうま味をお楽しみいただけます。 ・ 高齢者の方にもお召し上がりいただけます。 				
補足説明					
原材料	米味噌、ほうれん草、澱粉、油あげ、デキストリン、昆布エキス、鰹エキス、食塩、しょうゆ、ゼラチン、わかめ、ねぎ、ブドウ糖、調味料(アミノ酸等)、酸化防止剤(ビタミンE)、豆腐用凝固剤、カラメル色素				
アレルギー物質	小麦、大豆、ゼラチン、豚肉				
栄養成分 (1食あたり)	エネルギー	たんぱく質	脂質	炭水化物	ナトリウム
	34 kcal	2.0 g	0.9 g	4.6 g	730 mg
召し上がり方	① 熱湯160mlを注いでよくかき混ぜてください。				
取扱い注意	<ul style="list-style-type: none"> ◆ 脱酸素剤は食べられませんので取り除いてください。 ◆ 熱湯をご使用の際は「やけど」などに十分ご注意ください。 ◆ 賞味期限は5ヶ年ですが、1～2年ごとに非常用品の点検を行い、食品は入れ替えをすることをお勧めします。 				
保存方法	高温多湿を避けて、冷暗所に保管してください。				
製造者	株式会社 おむすびころりん本舗 長野県安曇野市三郷明盛1589番地				

商品仕様書

商品名	フリーズドライ米(きのこ飯)				
名称	乾燥米飯(きのこ)				
希望小売価格 (税抜)	430円/食	内 容 量	米 50g、きのこ 6g (出来上がり約200g)		
販売価格 (税抜)	430円/食	ケース入数	50食		
JANコード	4902216 303509	ケースサイズ (mm)	W	D	H
			420	× 240	× 360 (4.4kg)
賞味期限	3年6ヶ月	生産地	日本		
商品説明	<ul style="list-style-type: none"> ・ 国産米を使用して、フリーズドライ製法で製造しておりますので、熱湯10分できのこ飯が召し上がれます。 ・ 袋を開けてお湯を注ぐだけの簡単調理。 ・ 非常時には水でも復元します。 ・ 食べ終わったら小さくたたんでゴミもかさ張らないので、非常時、レジャー(登山・釣り・ドライブ)などにも最適です。 				
補足説明	スプーン付です。				
原材料	国産うるち米、ぶなしめじ、しょうゆ、乾しいたけ、砂糖、食塩、調味料(アミノ酸等)、酸化防止剤(ビタミンE)				
アレルギー物質	小麦、大豆				
栄養成分 (1食あたり)	エネルギー	たんぱく質	脂 質	炭水化物	ナトリウム
	218 kcal	4.8 g	0.4 g	49.0 g	428 mg
召し上がり方	<ol style="list-style-type: none"> ① お米袋、きのこ袋、脱酸素剤、スプーンを取り出します。 ② お米、きのこを小袋から出し、アルミ袋に入れて、熱湯をラベルの線まで注ぎ、よくかき混ぜてください。 ③ 袋のチャックを閉め10分お待ちください。 ④ よくほぐしてからお召し上がりください。 <p>※ お湯が多くてもお粥として召し上がれます。 ※ 15分お待ち頂くとより一層おいしく召し上がれます。 ※ お水(15℃以上)でも20分お待ち頂くと召し上がれます。</p>				
取扱い注意	<ul style="list-style-type: none"> ◆ 脱酸素剤は食べられませんので取り除いてください。 ◆ 熱湯をご使用の際は「やけど」などに十分ご注意ください。 ◆ この容器を電子レンジで直接使用することはできません。 				
保存方法	直射日光・高温多湿を避け、開封後はお早めにお召し上がりください。				
製造者	株式会社 おむすびころりん 本舗 長野県安曇野市三郷明盛1589番地				

商品仕様書

商品名	フリーズドライ米(しそ梅)				
名称	乾燥米飯(しそ梅)				
希望小売価格 (税抜)	400円/食	内容量	米 50g、しそ梅 2g (出来上がり約200g)		
販売価格 (税抜)	400円/食	ケース入数	50食		
JANコード	4902216 303608	ケースサイズ (mm)	W	D H 420 × 240 × 360 (4.1kg)	
賞味期限	3年6ヶ月	生産地	日本		
商品説明	<ul style="list-style-type: none"> ・ 国産米を使用して、フリーズドライ製法で製造しておりますので、熱湯10分でさわやかな酸味のしそ梅ご飯が召し上がれます。 ・ 袋を開けてお湯を注ぐだけの簡単調理。 ・ 非常時には水でも復元します。 ・ 食べ終わったら小さくたたんでゴミもかさ張らないので、非常時、レジャー(登山・釣り・ドライブ)などにも最適です。 				
補足説明	スプーン付です。				
原材料	国産うるち米、梅干、しそ葉、デキストリン、食塩、酸化防止剤(ビタミンE)、酸味料(クエン酸)				
アレルギー物質	無し				
栄養成分 (1食あたり)	エネルギー	たんぱく質	脂質	炭水化物	ナトリウム
	203 kcal	3.6 g	0.3 g	46.5 g	422 mg
召し上がり方	<ol style="list-style-type: none"> ① お米袋、しそ梅袋、脱酸素剤、スプーンを取り出します。 ② お米を小袋から出し、アルミ袋に入れて、熱湯をラベルの線までそそぎ、よくかき混ぜてください。 ③ 袋のチャックを閉め10分お待ちください。 ④ よくほぐしてから、しそ梅をふりかけてお召し上がりください。 ※混ぜてもおいしいです。 <p>※ お湯が多くてもお粥として召し上がれます。 ※ 15分お待ち頂くとより一層おいしく召し上がれます。 ※ お水(15℃以上)でも20分お待ち頂くと召し上がれます。 その場合は先にしそ梅を入れてください。</p>				
取扱い注意	<ul style="list-style-type: none"> ◆ 脱酸素剤は食べられませんので取り除いてください。 ◆ 熱湯をご使用の際は「やけど」などに十分ご注意ください。 ◆ この容器を電子レンジで直接使用することはできません。 				
保存方法	直射日光・高温多湿をさけ、開封後はお早めにお召し上がりください。				
製造者	株式会社 おむすびころりん 本舗 長野県安曇野市三郷明盛1589番地				

商品仕様書

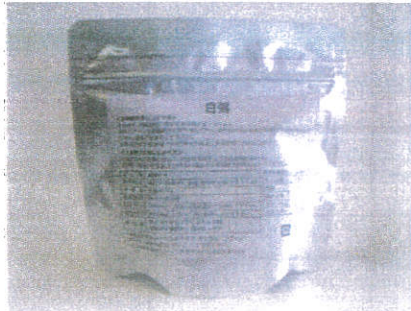
商品名	白粥				
名称	乾燥粥				
希望小売価格 (税抜)	310円/食	内容量	16g (出来上がり約180g)		
販売価格 (税抜)	310円/食	ケース入数	50食		
JANコード	4902216 303400	ケースサイズ (mm)	W	D	H
			425	× 245	× 370 (2.2kg)
賞味期限	5年	生産地	日本		
商品説明	<ul style="list-style-type: none"> ・ 国産米を使用し、フリーズドライ製法で製造しておりますので、熱湯5分で「とろ〜り、柔らかいお粥が召し上がれます。 ・ 鍋でコトコト炊きましたので介護食、離乳食としてもご利用いただけます。 ・ 高齢者の方にもお召し上がりいただけます。 				
補足説明	スプーン付です。				
原材料	精白米(国産米)、食塩、酸化防止剤(ビタミンE)				
アレルギー物質	無し				
栄養成分 (1食あたり)	エネルギー	たんぱく質	脂質	炭水化物	ナトリウム
	61 kcal	1.0 g	0.2 g	13.8 g	312 mg
召し上がり方	<p><非常時の召し上がり方></p> <ol style="list-style-type: none"> ① 予めスプーンと脱酸素剤を取り出してください。 ② 乾燥粥の固まりをほぐしてください。 ③ お湯(または水)を、注水線(160ml)まで注いでください。 ④ チャックを閉め、お湯は5分(水は10分)待った後よくかき混ぜてお召し上がりください。 <p>※ 非常時で食器が無い場合は本容器が器となります。 この容器でお召し上がりの際は、容器自体が大変熱くなっておりますので、やけどに注意してください。</p> <p><ご家庭での召し上がり方></p> <ol style="list-style-type: none"> ① 乾燥粥を取り出して、お椀に入れよくほぐしてください。 ② 熱湯160mlを注ぎ、5分待った後よくかき混ぜてお召し上がりください。 				
取扱い注意	<ul style="list-style-type: none"> ◆ 開封後はなるべく早くお召し上がりください。 ◆ 脱酸素剤は食べられませんので取り除いてください。 ◆ 熱湯をご使用の際は「やけど」などに十分ご注意ください。 ◆ この容器を電子レンジで直接使用することはできません。 ◆ 賞味期限は5ヶ年ですが、1〜2年ごとに非常用品の点検を行い、食品は入れ替えをすることをお勧めします。 				
保存方法	直射日光、高温多湿を避けて保存してください。				
製造者	株式会社 おむすびころりん 本舗 長野県安曇野市三郷明盛1589番地				

商品仕様書

商品名	小梅粥				
名称	乾燥粥				
希望小売価格 (税抜)	360円/食	内 容 量	乾燥粥 16g、乾燥梅干 1g (出来上がり約180g)		
販売価格 (税抜)	360円/食	ケース入数	50食		
JANコード	4902216 104120	ケースサイズ (mm)	W	D	H
			425	× 245	× 370 (2.2kg)
賞味期限	5年	生産地	日本		
商品説明	<ul style="list-style-type: none"> ・ 国産米を使用して、フリーズドライ製法で製造しておりますので、お粥本来の味がお楽しみいただけます。 ・ しそ梅のさわやかな酸味が食欲をそそります。 ・ お湯以外、水でも牛乳でもそのままでも即食べられます。 ・ 熱湯を加えるだけですぐお粥が召し上がれます。(緊急の場合は水でも復元します。) ・ のどごしもスムーズで、高齢者の方にもお召し上がりいただけます。 				
補足説明	スプーン付です。				
原材料	精白米(国産)、梅干(梅干、梅酢、しそ葉漬、デキストリン、食塩)、食塩、酸味料(クエン酸)、酸化防止剤(ビタミンE)				
アレルギー物質	無し				
栄養成分 (1食あたり)	エネルギー	たんぱく質	脂 質	炭水化物	ナトリウム
	61 kcal	1.0 g	0.2 g	13.8 g	512 mg
召し上がり方	<p><非常時の召し上がり方></p> <ol style="list-style-type: none"> ① 予めスプーンと脱酸素剤を取り出してください。 ② 乾燥粥の固まりをよくほぐしてください。 ③ お湯(または水)を、注水線(160ml)まで注いでください。 ④ チャックを閉め、お湯は5分(水は10分)待った後よくかき混ぜてお召し上がりください。 <p>※ 非常時で食器が無い場合は本容器が器となります。 この容器でお召し上がりの際は、容器自体が大変熱くなっておりますので、やけどに注意してください。</p> <p><ご家庭での召し上がり方></p> <ol style="list-style-type: none"> ① 乾燥粥を取り出して、お椀に入れよくほぐしてください。 ② 熱湯160mlを注ぎ、5分待った後よくかき混ぜてお召し上がりください。 				
取扱い注意	<ul style="list-style-type: none"> ◆ 開封後はなるべく早くお召し上がりください。 ◆ 脱酸素剤は食べられませんので取り除いてください。 ◆ 熱湯をご使用の際は「やけど」などに十分ご注意ください。 ◆ この容器を電子レンジで直接使用することはできません。 ◆ 賞味期限は5ヶ年ですが、1～2年ごとに非常用品の点検を行い、食品は入れ替えをすることをお勧めします。 				
保存方法	直射日光、高温多湿を避けて保存してください。				
製造者	株式会社 おむすびころりん 本舗 長野県安曇野市 三郷明盛1589番地				

商品仕様書

商品名	梅粥				
名称	乾燥粥				
希望小売価格 (税抜)	320円/食	内 容 量	22g (出来上がり約180g)		
販売価格 (税抜)	320円/食	ケース入数	50食		
JANコード	4902216 115300	ケースサイズ (mm)	W	D	H
			425	× 245	× 370 (2.5kg)
賞味期限	5年	生産地	日本		
商品説明	<ul style="list-style-type: none"> ・ 国産米を使用して、フリーズドライ製法で製造しておりますので、熱湯5分でダシのきいたお粥が召し上がれます。 ・ お湯以外、水でも牛乳でもそのままでも即食べられます。 ・ 熱湯を加えるだけですぐお粥が召し上がれます。(緊急の場合は水でも復元します。) ・ のどごしもスムーズで、高齢者の方にもお召し上がりいただけます。 				
補足説明	スプーン付です。				
原材料	精白米(国産)、梅肉、でんぷん、食塩、砂糖、鰹節粉末、こんぶパウダー、乾燥みつば、調味料(アミノ酸等)、酸化防止剤(ビタミンE)				
アレルギー物質	無し				
栄養成分 (1食あたり)	エネルギー	たんぱく質	脂 質	炭水化物	ナトリウム
	74 kcal	1.7 g	0.1 g	16.6 g	902 mg
召し上がり方	<p><非常時の召し上がり方></p> <ol style="list-style-type: none"> ① 予めスプーンと脱酸素剤を取り出してください。 ② 乾燥粥の固まりをよくほぐしてください。 ③ お湯(または水)を、注水線(160ml)まで注いでください。 ④ チャックを閉め、お湯は5分(水は10分)待った後よくかき混ぜてお召し上がりください。 <p>※ 非常時で食器が無い場合は本容器が器となります。 この容器でお召し上がりの際は、容器自体が大変熱くなっておりますので、やけどに注意してください。</p> <p><ご家庭での召し上がり方></p> <ol style="list-style-type: none"> ① 乾燥粥を取り出して、お椀に入れよくほぐしてください。 ② 熱湯160mlを注ぎ、5分待った後よくかき混ぜてお召し上がりください。 				
取扱い注意	<ul style="list-style-type: none"> ◆ 開封後はなるべく早くお召し上がりください。 ◆ 脱酸素剤は食べられませんので取り除いてください。 ◆ 熱湯をご使用の際は「やけど」などに十分ご注意ください。 ◆ この容器を電子レンジで直接使用することはできません。 ◆ 賞味期限は5ヶ年ですが、1～2年ごとに非常用品の点検を行い、食品は入れ替えをすることをお勧めします。 				
保存方法	直射日光、高温多湿を避けて保存してください。				
製造者	株式会社 おむすびころりん 本舗 長野県安曇野市三郷明盛1589番地				

商品仕様書

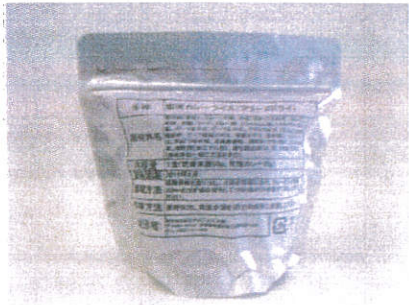
商品名	即席カレーライス(フリーズドライ)				
名称	即席カレーライス(フリーズドライ)				
希望小売価格 (税抜)	550円/食	内 容 量	乾燥米飯 50g、乾燥カレー 30g (出来上がり約280g)		
販売価格 (税抜)	550円/食	ケース入数	30食		
JANコード	4902216 303905	ケースサイズ (mm)	W	D	H
			360	× 300	× 215 (3.3kg)
賞味期限	3年	生産地	日本		
商品説明	<ul style="list-style-type: none"> ・ 国産米を使用して、フリーズドライ製法で製造しておりますので、熱湯を注ぎ10分でコクのあるカレーライスが召し上がれます。 ・ 吟味された香辛料と、ふんだんに使用した野菜、果実のまろやかな旨味が後引くおいしさです。 ・ 容器をそのまま器として使用できますので、熱湯だけあれば召し上がれる手軽さです。 				
補足説明	スプーン付です。				
原材料	精製米(国産)、カレー[牛肉、野菜・果実(たまねぎ、りんご)、小麦粉、砂糖、ラード、カレー粉、とうもろこし油、トマトペースト、食塩、ポークエキス、ビーフエキス、チキンエキス、にんにく油漬、醸造酢、ビーフ風味エキス、酵母エキス、香辛料]、ウスターソース、粉末つゆの素、馬鈴薯澱粉、調味料(アミノ酸等)、カラメル色素、増粘剤(加工でん粉)、酸化防止剤(V.E)、甘味料(甘草)				
アレルギー物質	小麦、牛肉、豚肉、鶏肉				
栄養成分 (1食あたり)	エネルギー	たんぱく質	脂 質	炭水化物	ナトリウム
	320 kcal	7.8 g	5.0 g	61.0 g	1,120 mg
召し上がり方	<ol style="list-style-type: none"> ① 脱酸素剤を取り出し、お米を容器にあけてください。 ② その上にカレーを入れ、熱湯200mlを注ぎ、袋の封をして10分お待ちください。 ③ 添付のスプーンでよくかき混ぜてお召し上がりください。 				
取扱い注意	<ul style="list-style-type: none"> ◆ 脱酸素剤は食べられませんので取り除いてください。 ◆ 熱湯をご使用の際は「やけど」などに十分ご注意ください。 ◆ この容器を電子レンジで直接使用することはできません。 				
保存方法	直射日光、高温多湿を避け冷暗所に保存してください。				
製造者	株式会社 おむすびころりん 本舗 長野県安曇野市三郷明盛1589番地				

商品仕様書

商品名	即席うどん(しょう油味)				
名称	即席めん				
希望小売価格 (税抜)	480円/食	内 容 量	55.5g (めん45g)		
販売価格 (税抜)	480円/食	ケース入数	50食		
JANコード	4902216 303301	ケースサイズ (mm)	W	D	H
			490	× 250	× 365 (4.4kg)
賞味期限	3年	生産地	日本		
商品説明	<ul style="list-style-type: none"> ・フリーズドライ製法で製造しておりますので、お湯を入れるだけで本格的な麺が味わえます。 ・さぬきうどんを使用したコシのあるうどんの歯ごたえと鰹だしのきいたスープをお楽しみください。 ・高齢の方にも安心してご利用いただけます。 ・3年の長期保存可能なうどんです。 ・食べ終わったら小さくたたんでゴミもかさ張りません。 				
補足説明	フォーク付です。				
原材料	めん(小麦粉、食塩)、スープ(粉末しょう油、かつお風味調味料、こくみ調味料、食塩、砂糖)、かやく(わかめ、ねぎ)、調味料(アミノ酸等)、酸化防止剤(V.E)				
アレルギー物質	小麦、大豆				
栄養成分 (1食あたり)	エネルギー	たんぱく質	脂 質	炭水化物	ナトリウム
	200 kcal	6.2 g	0.5 g	42.6 g	1,377 mg
召し上がり方	<p>① 袋を開けて中身を全部取りだします。</p> <p>② 「めん」を袋の中へ戻し、熱湯を袋の内側の注水線まで、ゆっくり注ぎます。(約400ml目安)</p> <p>③ 「スープ(かやく入り)」を入れチャックを閉めて5分で出来上がり。</p> <p>※ よくかき混ぜてお召し上がりください。</p> <p>※ お手持ちの容器で召し上がることもできます。</p>				
取扱い注意	<ul style="list-style-type: none"> ◆ 袋の角で手を切らないよう、ご注意ください。 ◆ 脱酸素剤は食べられませんので取り除いてください。 ◆ 熱湯をご使用の際は「やけど」などに十分ご注意ください。 				
保存方法	直射日光、高温多湿を避け冷暗所に保存してください。				
製造者	株式会社 おむすびころりん 本舗 長野県安曇野市三郷明盛1589番地				

商 品 仕 様 書

商 品 名	即席ラーメン				
名 称	即席ラーメン				
希望小売価格 (税抜)	540円/食	内 容 量	58.5g (めん45g)		
販 売 価 格 (税抜)	540円/食	ケ ー ス 入 数	50食		
J A N コード	4902216 303103	ケ ー ス 大 小 (mm)	W	D	H
			490	× 250	× 365 (4.4kg)
賞 味 期 限	3年	生 産 地	日本		
商 品 説 明	<ul style="list-style-type: none"> ・ フリーズドライ製法で製造しておりますので、お湯を入れるだけで本格的麺が味わえます。 ・ コシのある麺と具(きゃべつ、わかめ)と懐かしいしょう油味のスープをお楽しみください。 ・ 高齢者の方にも安心してご利用いただけます。 ・ 3年の長期保存可能なラーメンです。 				
補 足 説 明	スプーン付です。				
原 材 料	めん[小麦粉、小麦たん白、かんすい、クチナシ色素、酸化防止剤(V.E)]、 添付調味料[食塩、粉末醤油、でんぷん分解物、チキン風味調味料(鶏、豚、デキストリン、 その他)、ガーリックパウダー、酵母エキス、砂糖、生姜粉末、香辛料、香味油(ごま油、ネギ、 ニンニク、酸化防止剤(V.E))、調味料(アミノ酸等)、カラメル色素]、 かやく(きゃべつ、わかめ)				
アレルギー物質	大豆、小麦、豚肉、鶏肉、乳				
栄 養 成 分 (1食あたり)	エネルギー	たんぱく質	脂 質	炭水化物	ナトリウム
	191 kcal	7.6 g	0.6 g	38.8 g	2,023 mg
召し上がり方	<ol style="list-style-type: none"> ① 脱酸素剤、スプーンを取り出してください。 ② ラーメンをお手持ちの他の容器にうつしてください。 ③ 熱湯400ccをまんべんなく加え、別添の具、スープを入れ5分位したら、よくかき混ぜて召し 上がりください。 <p>※ この袋のままでも召し上がることもできます。</p>				
取 扱 い 注 意	<ul style="list-style-type: none"> ◆ 袋の角で手を切らないよう、ご注意ください。 ◆ 脱酸素剤は食べられませんので取り除いてくだ さい。 ◆ 熱湯をご使用の際は「やけど」などに十分ご注意 ください。 				
保 存 方 法	直射日光、高温多湿を避け冷暗所に保管してくだ さい。				
製 造 者	株式会社 おむすびころりん 本舗 長野県安曇野市三郷明盛1589番地				

商品仕様書

商品名	即席麺(カレーうどん)				
名称	即席麺(カレーうどん)				
希望小売価格 (税抜)	650円/食	内 容 量	90g (めん45g)		
販売価格 (税抜)	650円/食	ケース入数	30食		
JANコード	4902216 303806	ケースサイズ (mm)	W	D	H
			510	× 360	× 360 (5.0kg)
賞味期限	3年	生産地	日本		
商品説明	<ul style="list-style-type: none"> ・ 讃岐で製麺したうどんをフリーズドライしておりますので、コシのあるカレーうどんが熱湯を注ぎ7分で召し上がれます。 ・ 吟味された香辛料とたまねぎ、りんごのまるやかなカレーが、うどんに絡まって後引くおいしさです。 ・ 容器をそのまま器として使用できますので熱湯を注ぐだけの簡便さです。 				
補足説明	トレー、箸付きです。				
原材料	乾うどん(小麦粉、食塩)、カレー[牛肉、野菜・果実(たまねぎ、りんご)、小麦粉、砂糖、ラード、カレー粉、とうもろこし油、トマトペースト、食塩、ポークエキス、ビーフエキス、チキンエキス、にんにく油漬け、醸造酢、ビーフ風味エキス、酵母エキス、香辛料]、しょうゆ、粉末つゆの素、馬鈴薯澱粉、かやく(ねぎ)、調味料(アミノ酸等)、カラメル色素、増粘剤(加工でん粉)、酸化防止剤(V.E)				
アレルギー物質	小麦、牛肉、りんご、豚肉、鶏肉、大豆				
栄養成分 (1食あたり)	エネルギー	たんぱく質	脂 質	炭水化物	ナトリウム
	373 kcal	11.4 g	6.6 g	66.9 g	2,200 mg
召し上がり方	① 麺、カレー、かやくの袋を取り出し、トレーに入れてください。 ② 熱湯400mlを注ぎ、蓋をして7分お待ちください。 ③ 添付の箸でよくかき混ぜてお召上がりください。				
取扱い注意	<ul style="list-style-type: none"> ◆ 脱酸素剤は食べられませんので取り除いてください。 ◆ 熱湯をご使用の際は「やけど」などに十分ご注意ください。 				
保存方法	直射日光、高温多湿を避け冷暗所に保存してください。				
製造者	株式会社 おむすびころりん本舗 長野県安曇野市三郷明盛1589番地				

商品仕様書

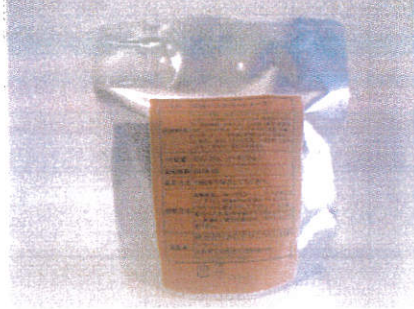
商品名	即席パスタ(ミートソース)				
名称	即席パスタ(ミートソース)				
希望小売価格 (税抜)	550円/食	内 容 量	めん 30g、ソース 25g		
販売価格 (税抜)	550円/食	ケース入数	50食		
JANコード	4902216 303400	ケースサイズ (mm)	W	D	H
			490	× 250	× 365 (4.1kg)
賞味期限	3年	生産地	日本		
商品説明	<ul style="list-style-type: none"> ・ フリーズドライ製法で製造しておりますので、お湯を入れ5分待ってから、湯切りをしてソースを絡めると本格的なミートソースパスタが召し上がれます。 ・ トマトの甘みが活かしたさわやかなミートソースなので、子供さんから年配の方まで幅広く喜ばれる味です。 				
補足説明	フォークスプーン付きです。				
原材料	めん(小麦粉)、 粉末ソース[トマト、トマトピューレ、大豆たん白食品(エンドウたん白、粉末状大豆たん白、食物繊維、脱脂大豆、でん粉)、豚肉、乾燥玉ねぎ、コンソメ粉末、オリーブオイル、食塩、乳糖、ウスターソース、香辛料、乾燥にんにく、調味料(アミノ酸等)、香料、カラメル色素、pH調整剤、甘味料(甘草)]				
アレルギー物質	乳、小麦、大豆、豚肉、牛肉				
栄養成分 (1食あたり)	エネルギー	たんぱく質	脂 質	炭水化物	ナトリウム
	213 kcal	7.8 g	1.8 g	41.5 g	560 mg
召し上がり方	<ol style="list-style-type: none"> ① 脱酸素剤、フォークスプーン、ソースを取り出してください。 ② 熱湯400mlをまんべんなく加え、5分たったら湯切りをしてください。 ③ ミートソースと熱湯75ml入れよくかき混ぜてお召し上がりください。 				
取扱い注意	<ul style="list-style-type: none"> ◆ 脱酸素剤は食べられませんので取り除いてください。 ◆ 熱湯をご使用の際は「やけど」などに十分ご注意ください。 				
保存方法	冷暗所で保存してください。				
製造者	株式会社 おむすびころりん本舗 長野県安曇野市三郷明盛1589番地				

商品仕様書

商品名	即席ペンネ(ミートソース)				
名称	即席ペンネ(ミートソース)				
希望小売価格 (税抜)	480円/食	内 容 量	マカロニ 30g、ソース 15g		
販売価格 (税抜)	480円/食	ケース入数	50食		
JANコード	4902216 303509	ケースサイズ (mm)	W	D	H
			490	× 250	× 365 (3.6kg)
賞味期限	3年	生産地	日本		
商品説明	<ul style="list-style-type: none"> ・ フリーズドライ製法で製造しておりますので、熱湯を注いで3分後ソースを絡めるとできあがり本格的なミートソースペンネ(マカロニ風パスタ)が召し上がれます。 ・ トマトの甘みが活かしたさわやかなミートソースなので、子供さんから年配の方まで幅広く喜ばれる味です。 				
補足説明	フォークスプーン付きです。				
原材料	マカロニ(小麦粉)、 粉末ソース[トマト、トマトピューレ、大豆たん白食品(エンドウたん白、粉末状大豆たん白、食物繊維、脱脂大豆、でん粉)、豚肉、乾燥玉ねぎ、コンソメ粉末、オリーブオイル、食塩、乳糖、ウスターソース、香辛料、乾燥にんにく、調味料(アミノ酸等)、香料、カラメル色素、pH調整剤、甘味料(甘草)]				
アレルギー物質	乳、小麦、大豆、豚肉、牛肉				
栄養成分 (1食あたり)	エネルギー	たんぱく質	脂 質	炭水化物	ナトリウム
	172 kcal	6.7 g	1.0 g	34.1 g	770 mg
召し上がり方	<ol style="list-style-type: none"> ① 脱酸素剤、フォークスプーン、ソースを取り出してください。 ② 熱湯100mlを加え、空気を抜くように密閉してください。 ③ 1分後に一度かき混ぜて、再度密封し2分お待ちください。 ④ ミートソースを入れ良くかき混ぜてお召し上がりください。 				
取扱い注意	<ul style="list-style-type: none"> ◆ 脱酸素剤は食べられませんので取り除いてください。 ◆ 熱湯をご使用の際は「やけど」などに十分ご注意ください。 				
保存方法	冷暗所で保存してください。				
製造者	株式会社 おむすびころりん本舗 長野県安曇野市三郷明盛1589番地				

商品仕様書

商品名	水もどり あべ川餅				
名称	乾燥餅				
希望小売価格 (税抜)	440円/袋	内容量	109g [餅 73g(10枚)、きな粉 30g (15g×2)、砂糖(3g×2)]		
販売価格 (税抜)	440円/袋	ケース入数	50袋		
JANコード	4902216 407252	ケースサイズ (mm)	W	D	H
			465	× 240	× 345 (7.1kg)
賞味期限	5年	生産地	日本		
商品説明	<ul style="list-style-type: none"> ・いつでも、どこでも、どなたでも、少量の水(約180ml)さえあれば簡単に、柔らかいお餅がすぐに食べられます。 ・軽くてコンパクト、賞味期限も5年と長期保存可能ですので、非常食に是非どうぞ。 ・かさばらないので海外旅行、登山、キャンプにも重宝されています。 ・でん粉を使用していますので胃にもたれず、ちょっと小腹の空いた時、おやつ、夜食にも適しています。 ・懐かしいほんのりした甘さの、きな粉餅です。 ・添付の砂糖を加える事によりお好みな甘さでお召し上がりいただけます。 				
補足説明	トレイ、楊枝付きです。				
原材料	餅[でんぷん(とうもろこし不分別)、果糖]、きな粉(大豆、砂糖、食塩)、砂糖				
アレルギー物質	大豆				
栄養成分 (1袋あたり、添付砂糖含まず)	エネルギー	たんぱく質	脂質	炭水化物	ナトリウム
	377 kcal	4.4 g	2.9 g	84.9 g	43 mg
召し上がり方	<p>① 餅を容器に重ならないように並べる。</p> <p>② 水をたっぷり注いで数秒したら、容器を傾けて余分な水を捨てる。</p> <p>③ きな粉を容器にあけ、餅にきな粉をまぶしてお召し上がりください。 お好みにより砂糖をお使いください。 砂糖だけでもおいしく召し上がれます。</p> <p>※ 必ず水で戻してください。お湯など水以外では戻りません。</p>				
取扱い注意	<ul style="list-style-type: none"> ◆ 水戻した餅は、当日中にお召し上がりください。開封後は袋の口を閉じ、数日で食してください。 ◆ 賞味期限は5ヶ年ですが、1～2年ごとに非常用品の点検を行い、食品は入れ替えをすることをお勧めします。 尚、長期保管の場合は、室内の床に近い場所に置いていただきますようお願いいたします。 				
保存方法	直射日光、高温多湿を避け冷暗所に保存してください。				
販売者	株式会社 おむすびころりん 本舗 長野県安曇野市三郷明盛1589番地				

商 品 仕 様 書

商 品 名	水もどり あんこ餅				
名 称	乾燥餅				
希望小売価格 (税 抜)	440円/袋	内 容 量	113g [餅 73g(10枚)、粉末あん 40g(20g×2)]		
販 売 価 格 (税 抜)	440円/袋	ケ ー ス 入 数	50袋		
J A N コード	4902216 407276	ケ ー ス サ イ ズ (mm)	W	D	H
			465	× 240	× 345 (7.4kg)
賞 味 期 限	5年	生 産 地	日本		
商 品 説 明	<ul style="list-style-type: none"> ・ いつでも、どこでも、どなたでも、少量の水(約180ml)さえあれば簡単に、柔らかいお餅がすぐに食べられます。 ・ 軽くてコンパクト、賞味期限も5年と長期保存可能ですので、非常食に是非どうぞ。 ・ かさばらないので海外旅行、登山、キャンプにも重宝されています。 ・ でん粉を使用していますので胃にもたれず、ちょっと小腹の空いた時、おやつ、夜食にも適しています。 ・ ほどよい甘さで疲れも吹き飛ば、あんこ餅です。 				
補 足 説 明	トレー、楊枝付きです。				
原 材 料	餅[でんぷん(とうもろこし不分別)、果糖]、粉末あん(砂糖、小豆)				
アレルギー物質	無し				
栄 養 成 分 (1袋あたり)	エネルギー	たんぱく質	脂 質	炭水化物	ナトリウム
	424 kcal	2.0 g	0.1 g	103.7 g	12 mg
召 上 げ 方	<p>① 餅を容器に重ならないように並べる。</p> <p>② 水をたっぷり注いで数秒したら、容器を傾けて余分な水を捨てる。</p> <p>③ 粉末あんを容器にあけ、餅にあんをからめてお召し上がりください。</p> <p>※ 必ず水で戻してください。お湯など水以外では戻りません。</p>				
取 扱 い 注 意	<ul style="list-style-type: none"> ◆ 水戻した餅は、当日中にお召し上がりください。開封後は袋の口を閉じ、数日で食してください。 ◆ 賞味期限は5ヶ年ですが、1～2年ごとに非常用品の点検を行い、食品は入れ替えをすることをお勧めします。 <p>尚、長期保管の場合は、室内の床に近い場所に置いていただきますようお願いいたします。</p>				
保 存 方 法	直射日光、高温多湿を避け冷暗所に保存してください。				
販 売 者	株式会社 おむすびころりん 本舗 長野県安曇野市三郷明盛1589番地				

商品仕様書

商品名	水もどり いそべ餅				
名称	乾燥餅				
希望小売価格 (税抜)	440円/袋	内 容 量	81g [餅 73g(10枚)、粉末タレ 5g (2.5g×2)、焼海苔 3g(5枚×2)]		
販売価格 (税抜)	440円/袋	ケース入数	50袋		
JANコード	4902216 407207	ケースサイズ (mm)	W	D	H
			465	× 240	× 345 (5.8kg)
賞味期限	5年	生産地	日本		
商品説明	<ul style="list-style-type: none"> ・いつでも、どこでも、どなたでも、少量の水(約180ml)さえあれば簡単に、柔らかいお餅がすぐに食べられます。 ・軽くてコンパクト、賞味期限も5年と長期保存可能ですので、非常食に是非どうぞ。 ・かさばらないので海外旅行、登山、キャンプにも重宝されています。 ・でん粉を使用していますので胃にもたれず、ちょっと小腹の空いた時、おやつ、夜食にも適しています。 ・しょう油味に海苔をからめますので、甘い物の苦手な方も召しあげれます。 				
補足説明	トレー、楊枝付きです。				
原材料	餅[でんぷん(とうもろこし不分別)、果糖]、粉末タレ(粉末しょう油、砂糖)、焼海苔				
アレルギー物質	小麦、大豆				
栄養成分 (1袋あたり)	エネルギー	たんぱく質	脂 質	炭水化物	ナトリウム
	294 kcal	1.6 g	0.1 g	71.7 g	357 mg
召し上がり方	<p>① 餅を容器に重ならないように並べる。</p> <p>② 水をたっぷり注いで数秒したら、容器を傾けて余分な水を捨てる。</p> <p>③ 粉末タレを少量の水で溶かし、餅にタレをからめて、海苔を巻いてお召し上がりください。</p> <p>※ 必ず水で戻してください。お湯など水以外では戻りません。</p>				
取扱い注意	<ul style="list-style-type: none"> ◆ 水戻した餅は、当日中にお召し上がりください。開封後は袋の口を閉じ、数日で食してください。 ◆ 賞味期限は5ヶ年ですが、1～2年ごとに非常用品の点検を行い、食品は入れ替えをすることをお勧めします。 <p>尚、長期保管の場合は、室内の床に近い場所に置いていただきますようお願いいたします。</p>				
保存方法	直射日光、高温多湿を避け冷暗所に保存してください。				
販売者	株式会社 おむすびころりん 本舗 長野県安曇野市三郷明盛1589番地				

商品仕様書

商品名	水もどり餅3種類詰合せ				
名称	乾燥餅				
希望小売価格 (税抜)	1,320円/セット	内容量	あべ川餅 109g、あんこ餅 113g、 いそべ餅 81g		
販売価格 (税抜)	1,320円/セット	ケース入数	3種類詰合せ×17セット		
JANコード	4902216 408402	ケースサイズ (mm)	W	D	H
			487	× 245	× 365 (6.9kg)
賞味期限	5年	生産地	日本		
商品説明	<ul style="list-style-type: none"> ・いつでも、どこでも、どなたでも、少量の水(約180ml)さえあれば簡単に、柔らかいお餅がすぐに食べられます。 ・軽くてコンパクト、賞味期限も5年と長期保存可能ですので、非常食に是非どうぞ。 ・かさばらないので海外旅行、登山、キャンプにも重宝されています。 ・でん粉を使用していますので胃にもたれず、ちょっと小腹の空いた時、おやつ、夜食にも適しています。 ・懐かしいほんのりした甘さの「きなこ餅」、ほどよい甘さで疲れも吹き飛ばす「あんこ餅」、しょう油味に海苔をからめる「いそべ餅」の3種類のセットです。 				
補足説明	トレイ、楊枝付きです。				
原材料	[あべ川餅] 餅[でんぷん(とうもろこし不分別)、果糖]、きな粉(大豆、砂糖、食塩)、砂糖 [あんこ餅] 餅[でんぷん(とうもろこし不分別)、果糖]、粉末あん(砂糖、小豆) [いそべ餅] 餅[でんぷん(とうもろこし不分別)、果糖]、粉末タレ(粉末しょう油、砂糖)、焼海苔				
アレルギー物質	[あべ川餅] 大豆 [あんこ餅] 無し [いそべ餅] 小麦、大豆				
栄養成分	エネルギー	たんぱく質	脂質	炭水化物	ナトリウム
(あべ川餅 1袋あたり 添付砂嚢含む)	377 kcal	4.4 g	2.9 g	84.9 g	43 mg
栄養成分	エネルギー	たんぱく質	脂質	炭水化物	ナトリウム
(あんこ餅 1袋あたり)	424 kcal	2.0 g	0.1 g	103.7 g	12 mg
栄養成分	エネルギー	たんぱく質	脂質	炭水化物	ナトリウム
(いそべ餅 1袋あたり)	294 kcal	1.6 g	0.1 g	71.7 g	357 mg
召し上がり方	① 餅を容器に重ならないように並べる。 ② 水をたっぷり注いで数秒したら、容器を傾けて余分な水を捨てる。 [あべ川餅] ③ きな粉を容器にあけ、餅にきな粉をまぶしてお召し上がりください。 お好みにより砂糖をお使ください。 砂糖だけでもおいしく召し上がれます。 [あんこ餅] ③ 粉末あんを容器にあけ、餅にあんをからめてお召し上がりください。 [いそべ餅] ③ 粉末タレを少量の水で溶かし、餅にタレをからめて、海苔を巻いてお召し上がりください。 ※ 必ず水で戻してください。お湯など水以外では戻りません。				
取扱い注意	<ul style="list-style-type: none"> ◆ 水戻した餅は、当日中にお召し上がりください。開封後は袋の口を閉じ、数日で食してください。 ◆ 賞味期限は5ヶ年ですが、1～2年ごとに非常用品の点検を行い、食品は入れ替えをすることをお勧めします。 尚、長期保管の場合は、室内の床に近い場所に置いていただきますようお願いいたします。 				
保存方法	直射日光、高温多湿を避け冷暗所に保存してください。				
販売者	株式会社 おむすびころりん 本舗 長野県安曇野市 三郷明盛1589番地				

商品仕様書

商品名	水もどり餅(角)				
名称	乾燥餅				
希望小売価格 (税抜)	2,700円/kg	内 容 量	1kg		
販売価格 (税抜)	2,700円/kg	ケース入数	1kg×8袋		
JANコード		ケースサイズ (mm)	W	D	H
賞味期限	1年	生産地	490 × 250 × 370 (8.7kg)		
賞味期限		生産地	日本		
商品説明	<p>・水に数秒浸すだけで、柔らかいお餅がすぐに召し上がれます。</p>				
補足説明					
原材料	でんぷん(とうもろこし不分別)、ぶどう糖果糖液糖				
アレルギー物質	無し				
栄養成分 (100gあたり)	エネルギー	たんぱく質	脂 質	炭水化物	ナトリウム
	365 kcal	0.4 g	0 g	90.9 g	3 mg
召し上がり方	<p>① 平な器に餅を重ねないように並べる。 ② 水をたっぷり注いで数秒したら、器を傾けて余分な水を捨てる。 [餅10枚にコップ1杯(180ml)が目安] ③ 餅を取りだし、お召し上がりください。</p> <p>※ 必ず水で戻してください。お湯など水以外では戻りません。</p>				
取扱い注意	<ul style="list-style-type: none"> ◆ 餅を風に当てたり、開封したまま放置しないでください。 ◆ 餅を戻してから10分以上過ぎると、徐々に柔らかくなり、器にくっつき易くなります。 				
保存方法	直射日光、高温多湿を避け冷暗所に保存してください。				
製造者	株式会社 おむすびころりん 本舗 長野県安曇野市三郷明盛1589番地				

商品仕様書

商品名	非常食詰合せ(4人分)1回分				
名称	非常食詰合せ				
希望小売価格 (税抜)	2,200円/セット	内容量	餅58.4g(1食8枚あたり)×4食、 きな粉15g×2袋、粉末あん20g×2袋、 即席みそ汁10g×4食、野菜スープ4.5g×4食		
販売価格 (税抜)	2,200円/セット	ケース入数	1セットより		
JANコード	4902216 303004	ケースサイズ (mm)	W	D	H
賞味期限	3年	生産地	230 × 175 × 150 (0.65kg)		
商品説明	<p>[水もどり餅] ・少量の水(約180ml)さえあれば簡単に、柔らかいお餅(きな粉・あんこ)がすぐに食べられます。</p> <p>[みそ汁] ・蔵元でじっくり自然発酵させた味噌を使用し、味噌本来のうま味をお楽しみいただけます。</p> <p>[野菜スープ] ・野菜の旨味がいきています。</p>				
補足説明	スープ用カップ 4個、餅戻し用トレー 4枚、割り箸 4膳				
原材料	<p>[水もどり餅] 餅[でんぷん(とうもろこし不分別)、ぶどう糖果糖液糖]、 きな粉(大豆、砂糖、食塩)、粉末あん(砂糖、小豆)</p> <p>[みそ汁] 米味噌、ほうれん草、澱粉、油あげ、デキストリン、昆布エキス、鰹エキス、 食塩、しょうゆ、ゼラチン、わかめ、ねぎ、ブドウ糖、調味料(アミノ酸等)、 酸化防止剤(ビタミンE)、豆腐用凝固剤、カラメル色素</p> <p>[野菜スープ] キャベツ、玉ねぎ、食塩、澱粉、ゼラチン、黒コショウ、ブドウ糖、 酸化防止剤(ビタミンE)</p>				
アレルギー物質	[みそ汁] 小麦、大豆、ゼラチン、豚肉 [きな粉] 大豆 [餅、粉末あん、野菜スープ] 無し				
栄養成分	エネルギー	たんぱく質	脂質	炭水化物	ナトリウム
(餅 8枚あたり)	208 kcal	0.1 g	0.2 g	51.5 g	4.0 mg
(きな粉 1袋あたり)	64 kcal	2.3 g	1.2 g	11.0 g	0.2 mg
(粉末あん 1袋あたり)	79 kcal	1.1 g	0.0 g	18.6 g	3.0 mg
(味噌汁 1食あたり)	34 kcal	2.0 g	0.9 g	4.6 g	730.0 mg
(野菜スープ 1食あたり)	13 kcal	0.8 g	0.0 g	2.4 g	495.0 mg
召し上がり方	<p>[水もどり餅] ① 餅を容器に重ならないように並べる。 ② 水をたっぷり注いで数秒したら、容器を傾けて余分な水を捨てる。 ③ 餅に、きな粉または粉末あんををからめてお召し上がりください。 ※ 必ず水で戻してください。お湯など水以外では戻りません。</p> <p>[みそ汁] ① 熱湯160mlを注いでよくかき混ぜてください。</p> <p>[野菜スープ] ① 熱湯160mlを注いでよくかき混ぜてください。</p>				
取扱い注意	<p>◆ 脱酸素剤は食べられませんので取り除いてください。</p> <p>◆ 熱湯をご使用の際は「やけど」などに十分ご注意ください。</p>				
保存方法	直射日光、高温多湿を避け冷暗所に保存してください。				
製造者	株式会社 おむすびころりん 本舗 長野県安曇野市三郷明盛1589番地				

商 品 仕 様 書

商 品 名	即席野菜ミックス				
名 称	乾燥野菜(スープ・酢の物)				
希望小売価格 (税 抜)	740円/袋	内 容 量	野菜 35g、 コンソメ粉末 17g、粉末酢 10g		
販 売 価 格 (税 抜)	740円/袋	ケ ー ス 入 数	50袋		
JANコード	4902216 284105	ケ ー ス サ イ ズ (mm)	W	D	H
			490	× 250	× 365 (4.5kg)
賞 味 期 限	3年	生 産 地	日本		
商 品 説 明	<ul style="list-style-type: none"> ・ きゃべつ、人参、大根葉、ほうれん草を使用した彩り豊かな乾燥野菜のミックス品です。(1袋で3人前です。) ・ 不足しがちな野菜をたっぷり召し上がれます。 ・ お好みにより、野菜スープ(コンソメ味)または酢の物として、二通りの味が楽しめます。 ・ 熱湯(または水)を加えて、3分～5分でそのまま召し上がれる簡単レシピです。 				
補 足 説 明	スプーン付です。				
原 材 料	野菜(キャベツ、人参、大根葉、ほうれん草)、コンソメ粉末、粉末酢(醸造酢、デキストリン、砂糖、食塩、昆布)調味料(アミノ酸等)、カラメル色素、香料				
アレルギ－物質	牛肉、大豆				
栄 養 成 分 (スープ 1食あたり)	エネルギー	たんぱく質	脂 質	炭水化物	ナトリウム
	177 kcal	8.5 g	1.0 g	33.5 g	3,740 mg
召 上 げ 方	<p>① 予めスプーン、脱酸素剤、コンソメ粉末、粉末酢を取り出してください。</p> <p>[スープの場合] ① 本容器にコンソメ粉末を入れ、熱湯500mlを注ぎ、3分待った後よくかき混ぜてお召し上がりください。</p> <p>[酢の物の場合] ① 本容器に水またはお湯を250mlを注ぎ、5分待った後水切りし、粉末酢を混ぜてお召し上がりください。</p>				
取 扱 い 注 意	<ul style="list-style-type: none"> ◆ 脱酸素剤は食べられませんので取り除いてください。 ◆ 熱湯をご使用の際は「やけど」などに十分ご注意ください。 ◆ 賞味期限は3年ですが、1年毎に非常用品の点検を行い、食品は入れ替えることをお勧めします。 				
保 存 方 法	直射日光、高温多湿を避け冷暗所に保管してください。				
製 造 者	株式会社 おむすびころりん 本舗 長野県安曇野市三郷明盛1589番地				

商品仕様書

商品名	野菜リゾット				
名称	野菜リゾット				
希望小売価格 (税抜)	585円/食	内容量	53.5g (出来上がり約300g)		
販売価格 (税抜)	585円/食	ケース入数	50食		
JANコード		ケースサイズ (mm)	W	D	H
			490	× 250	× 365 (3.8kg)
賞味期限	3年	生産地	日本		
商品説明	<ul style="list-style-type: none"> ・ 国産米を使用してふっくら炊き上げたご飯に、ほうれん草、玉ねぎ、人参、椎茸を入れてコンソメ味で仕上げました。 ・ フリーズドライ製法で製造しておりますので、熱湯2分でおいしい野菜リゾットが出来上がります。 ・ 非常時には水でも復元します。 ・ 災害備蓄食、海外旅行や登山、キャンプ等にもご利用いただけます。 				
補足説明	スプーン付です。				
原材料	精白米(国産)、ほうれん草、玉葱、人参、椎茸、食塩、コンソメ粉末[調味料(アミノ酸等)、砂糖、乳糖、食用植物油脂、たん白加水分解物、デキストリン、香辛料、カラメル色素、ビーフェキス]、黒コショウ、酸化防止剤(V.E)				
アレルギー物質	大豆、牛肉				
栄養成分 (1食あたり)	エネルギー	たんぱく質	脂質	炭水化物	ナトリウム
	208 kcal	4.1 g	2.2 g	42.7 g	802 mg
召し上がり方	<ol style="list-style-type: none"> ① 脱酸素剤、スプーンを取り出してください。 ② お手持ちの他の容器にうつしてください。 ③ 熱湯240ccをまんべんなく加え2分位したら、よくかき混ぜてお召し上がりください。 <p>※ この袋のままでも召し上がることもできます。</p>				
取扱い注意	<ul style="list-style-type: none"> ◆ 袋の角で手を切らないよう、ご注意ください。 ◆ 脱酸素剤は食べられませんので取り除いてください。 ◆ 熱湯をご使用の際は「やけど」などに十分ご注意ください。 				
保存方法	直射日光、高温多湿を避け冷暗所に保管してください。				
製造者	株式会社 おむすびころりん 本舗 長野県安曇野市 三郷明盛1589番地				

商品仕様書

商品名	ポテトサラダ				
名称	ポテトサラダ				
希望小売価格 (税抜)	385円/食	内 容 量	30g (出来上がり約90g)		
販売価格 (税抜)	385円/食	ケース入数	50食		
JANコード		ケースサイズ (mm)	W	D	H
			350	× 310	× 260 (2.6kg)
賞味期限	3年	生産地	日本		
商品説明	<ul style="list-style-type: none"> ・じゃがいもで作った、ほんのり甘いぽったりポテトサラダです。 ・フリーズドライ製法で製造しておりますので、熱湯3分でポテトサラダが召し上がれます。 ・非常時には水でも復元します。(15℃の水で10～15分) ・災害備蓄食、海外旅行や登山、キャンプ等にもご利用いただけます。 				
補足説明	スプーン付です。				
原材料	じゃがいも、ドレッシング(植物油脂、醸造酢、砂糖、鶏卵、食塩、チキンエキス、でん粉)、玉葱、人参、とうもろこし、砂糖、食塩、調味料(アミノ酸等)、香辛料、酸化防止剤(V.E)				
アレルギー物質	卵、乳成分、小麦、大豆、りんご、鶏肉				
栄養成分 (1食あたり)	エネルギー	たんぱく質	脂 質	炭水化物	ナトリウム
	155 kcal	1.3 g	9.0 g	17.3 g	480 mg
召し上がり方	<ol style="list-style-type: none"> ① 脱酸素剤、スプーンを取り出してください。 ② お手持ちの他の容器にうつしてください。 ③ 熱湯60ccをまんべんなく加え3分位したら、よくかき混ぜてお召し上がりください。 <p>※この袋のままでも召し上がることもできます。</p>				
取扱い注意	<ul style="list-style-type: none"> ◆ 袋の角で手を切らないよう、ご注意ください。 ◆ 脱酸素剤は食べられませんので取り除いてください。 ◆ 熱湯をご使用の際は「やけど」などに十分ご注意ください。 				
保存方法	直射日光、高温多湿を避け冷暗所に保管してください。				
製造者	株式会社 おむすびころりん 本舗 長野県安曇野市三郷明盛1589番地				

商品仕様書

商品名	煮物(3種)(フリーズドライ)				
名称	煮物(3種)(フリーズドライ)				
希望小売価格 (税抜)	250円/食	内 容 量	大根1個、高野豆腐1個、人参1個 (13g)		
販売価格 (税抜)	250円/食	ケース入数	30食×2合わせ		
JANコード	4902216 285003	1ケースサイズ (mm)	W	D	H 2合せ 360 × 300 × 210 (2.5kg)
賞味期限	3年	生産地	日本		
商品説明	<ul style="list-style-type: none"> ・ 国産の大根、人参と高野豆腐をかつお風味のだしでじっくり煮含めて仕上げた煮物をフリーズドライしました。 ・ フリーズドライですから熱湯1分で、素材の旨味をそのまま閉じ込めた、やわらかな食感の煮物が召し上がれます。 ・ 熱湯を加えるだけの手軽さです。 				
補足説明	トレー、楊枝付きです。				
原材料	大根、高野豆腐、人参、しょうゆ、風味調味料(かつお)、みりん風味調味料、食塩、砂糖、コンブパウダー、調味料(アミノ酸等)、豆腐凝固剤、酸化防止剤(V.E)				
アレルギー物質	小麦、大豆				
栄養成分 (1食あたり)	エネルギー	たんぱく質	脂 質	炭水化物	ナトリウム
	55 kcal	4.4 g	2.2 g	4.4 g	507 mg
召し上がり方	<p>① 袋の中からトレーのまま煮物を取り出し、熱湯100mlを注ぎます。</p> <p>② 1～2分待ってからお召し上がりください。</p> <p>※ 野菜は季節により、形状が多少変わることがあります。</p>				
取扱い注意	<ul style="list-style-type: none"> ◆ 脱酸素剤は食べられませんので取り除いてください。 ◆ 熱湯をご使用の際は「やけど」などに十分ご注意ください。 				
保存方法	直射日光、高温多湿を避け冷暗所に保存してください。				
製造者	株式会社 おむすびころりん 本舗 長野県安曇野市三郷明盛1589番地				

商品仕様書

商品名	梅干				
名称	梅干				
希望小売価格 (税抜)	385円/袋	内 容 量	6粒		
販売価格 (税抜)	385円/袋	ケース入数	6粒×50袋		
JANコード		ケースサイズ (mm)	W	D	H
			360	× 305	× 220 (3.2kg)
賞味期限	5年	生産地	日本		
商品説明	<ul style="list-style-type: none"> ・ 国産梅を使用して漬け込んだ塩辛くて酸っぱい梅干し本来の味です。 ・ 1粒ずつ個別包装されていますので、いつでも好きな数だけ召し上がれてとても便利です。 ・ 梅成分のクエン酸が疲れを取ると言われています。体がだるい時、気分がすぐれない時等にお召し上がりください。 				
補足説明					
原材料	梅、食塩				
アレルギー物質	無し				
栄養成分 (100g食あたり)	エネルギー	たんぱく質	脂 質	炭水化物	ナトリウム
	32 kcal	0.5 g	0.6 g	7.5 g	8,700 mg
召し上がり方	① そのままで、またはお湯、お茶に入れてお召し上がりください。				
取扱い注意	◆ 種がありますので、ご注意ください。				
保存方法	常温で保存してください。				
製造者	株式会社 おむすびころりん 本舗 長野県安曇野市三郷明盛1589番地				



商品紹介



★ 賞味期限 5年



		商品名	水もどり あべ川餅
		商品コード	4902216 407252
		メーカー希望 小売価格(税抜)	440円/袋
		1c/s入り数	50袋
		栄養成分/1袋あたり	熱量 377kcal
		商品利用	非常食、海外旅行、登山、キャンプ等に
		商品名	水もどり いそべ餅
		商品コード	4902216 407207
		メーカー希望 小売価格(税抜)	440円/袋
		1c/s入り数	50袋
		栄養成分/1袋あたり	熱量 294kcal
		商品利用	非常食、海外旅行、登山、キャンプ等に
		商品名	水もどり あんこ餅
		商品コード	4902216 407276
		メーカー希望 小売価格(税抜)	440円/袋
		1c/s入り数	50袋
		栄養成分/1袋あたり	熱量 424kcal
		商品利用	非常食、海外旅行、登山、キャンプ等に
		商品名	水もどり 餅3種類詰合せ
		商品コード	4902216 408402
		メーカー希望 小売価格(税抜)	1,320円/セット
		1c/s入り数	17set
		栄養成分/1食あたり	熱量 あべ川377Kcal、あんこ424kcal、いそべ294kcal
		商品利用	非常食、海外旅行、登山、キャンプ等に
		商品名	即席みそ汁 (ブロック)
		商品コード	4902216 254801
		メーカー希望 小売価格(税抜)	オープン
		1c/s入り数	200食 (20食×10袋)
		栄養成分/1食あたり	熱量 34kcal
		商品利用	非常食、海外旅行、登山、キャンプ等に
		商品名	即席卵スープ (ブロック)
		商品コード	4902216 254504
		メーカー希望 小売価格(税抜)	オープン
		1c/s入り数	200食 (20食×10袋)
		栄養成分/1食あたり	熱量 25kcal
		商品利用	非常食、海外旅行、登山、キャンプ等に
		商品名	オニオンスープ (ブロック)
		商品コード	4902216 257000
		メーカー希望 小売価格(税抜)	オープン
		1c/s入り数	200食 (20食×10袋)
		栄養成分/1食あたり	熱量 18kcal
		商品利用	非常食、海外旅行、登山、キャンプ等に

		商品名	スープ6食入(みそ汁)
		商品コード	4902216 257109
		メーカー希望 小売価格(税抜)	オープン
		1c/s入り数	6食×50袋
		栄養成分/1食あたり	熱量 34kcal
		商品利用	非常食、海外旅行、登山、キャンプ等に

		商品名	小梅粥
		商品コード	4902216 104120
		メーカー希望 小売価格(税抜)	360円/食
		1c/s入り数	50食
		栄養成分/1食あたり	熱量 61kcal
		商品利用	非常食、海外旅行、登山、キャンプ等に

		商品名	白粥
		商品コード	4902216 303400
		メーカー希望 小売価格(税抜)	310円/食
		1c/s入り数	50食
		栄養成分/1食あたり	熱量 61kcal
		商品利用	非常食、海外旅行、登山、キャンプ等に

		商品名	梅粥
		商品コード	4902216 115300
		メーカー希望 小売価格(税抜)	320円/食
		1c/s入り数	50食
		栄養成分/1食あたり	熱量 74kcal
		商品利用	非常食、海外旅行、登山、キャンプ等に

		商品名	梅干し
		商品コード	
		メーカー希望 小売価格(税抜)	385円/袋
		1c/s入り数	6粒入×50袋
		栄養成分/1食あたり	
		商品利用	非常食、食事の友として、海外旅行、登山、キャンプ等に

商品紹介

★ 賞味期限3年6ヶ月



		商品名	フリーズドライ米(白米)
		商品コード	4902216 303400
		メーカー希望 小売価格(税抜)	360円/袋
		1c/s入り数	50食
		栄養成分/1袋あたり	熱量 200kcal
		商品利用	非常食、海外旅行、レジャー(登山、釣り、キャンプ)等に
		商品名	フリーズドライ米(きのこ飯)
		商品コード	4902216 303509
		メーカー希望 小売価格(税抜)	430円/袋
		1c/s入り数	50食
		栄養成分/1袋あたり	熱量 218kcal
		商品利用	非常食、海外旅行、レジャー(登山、釣り、キャンプ)等に
		商品名	フリーズドライ米(しそ梅)
		商品コード	4902216 303608
		メーカー希望 小売価格(税抜)	400円/袋
		1c/s入り数	50食
		栄養成分/1袋あたり	熱量 203kcal
		商品利用	非常食、海外旅行、レジャー(登山、釣り、キャンプ)等に



商品紹介

★ 賞味期限 3 年



		商品名	即席野菜ミックス
		商品コード	4902216 284105
		商品名	煮物3種(フリーズドライ)
		商品コード	4902216 285003
		商品名	雷汁(フリーズドライ)
		商品コード	4902216 256102
		商品名	即席カレーライス(フリーズドライ)
		商品コード	4902216 303905
		商品名	即席麺(カレーうどん)
		商品コード	4902216 303806
		商品名	即席ラーメン
		商品コード	4902216 303103
		商品名	即席うどん(しょう油味)
		商品コード	4902216 303301
		メーカー希望 小売価格(税抜)	740円 袋
		1c/s入り数	50袋
		メーカー希望 小売価格(税抜)	250円/食
		1c/s入り数	30食×2合わせ
		メーカー希望 小売価格(税抜)	110円/食
		1c/s入り数	30食×2合わせ
		メーカー希望 小売価格(税抜)	550円/食
		1c/s入り数	30食
		メーカー希望 小売価格(税抜)	650円/食
		1c/s入り数	30食
		メーカー希望 小売価格(税抜)	540円/食
		1c/s入り数	50食
		メーカー希望 小売価格(税抜)	480円/食
		1c/s入り数	50食
		栄養成分/1食あたり	熱量 kcal
		商品利用	スープ、酢の物に
		栄養成分/1袋あたり	熱量 55kcal
		商品利用	非常食、ご高齢の方等
		栄養成分/1食あたり	熱量 14kcal
		商品利用	非常食、ご高齢の方等
		栄養成分/1食あたり	熱量 kcal
		商品利用	非常食、海外旅行、登山、キャンプ等に
		栄養成分/1食あたり	熱量 373kcal
		商品利用	非常食、海外旅行、登山、キャンプ等に
		栄養成分/1食あたり	熱量 191kcal
		商品利用	非常食、海外旅行、登山、キャンプ等に
		栄養成分/1食あたり	熱量 200kcal
		商品利用	非常食、海外旅行、登山、キャンプ等に

		商品名	非常食詰合せ(4人分) 1回分
		商品コード	4902216 303004
		メーカー希望 小売価格(税抜)	2,200円/セット
		1c/s入り数	1セットより
		栄養成分/1食あたり	餅(8枚)208kcal、きな粉64kcal、粉末あん79kcal、み そ汁34kcal、野菜スープ13kcal
		商品利用	非常食、海外旅行、登山、キャンプ等に

		商品名	ポテトサラダ
		商品コード	
		メーカー希望 小売価格(税抜)	385円/食
		1c/s入り数	50食
		栄養成分/1食あたり	熱量 155kcal
		商品利用	災害備蓄食、海外旅行、登山、キャンプ等に

		商品名	野菜リゾット
		商品コード	
		メーカー希望 小売価格(税抜)	585円/食
		1c/s入り数	50食
		栄養成分/1食あたり	熱量 208kcal
		商品利用	災害備蓄食、海外旅行、登山、キャンプ等に

新商品紹介

		商品名	即席パスタ (ミートソース)
		商品コード	
		メーカー希望 小売価格(税抜)	550円/食
		1c/s入り数	50食
		栄養成分/1食あたり	熱量 253kcal
		商品利用	災害備蓄食、海外旅行、登山、キャンプ等に

使われないことが
一番幸せな水。

お届けしたいのは、心穏やかな毎日の暮らしです。

「5年保存水」は災害などに備えるための
非常用備蓄飲料水です。

北アルプス立山連峰が育んだ天然水。

「安全でおいしい水」ですから
安心してお飲みいただけます。

“もしも”の場合に備えて、
「5年保存水」をご活用ください。

北アルプス立山連峰
5年保
— Emergency drinking water —

北アルプス立山連峰
5年保存水

— Emergency drinking water —

株式会社 宝水

〒930-3251 富山県中新川郡立山町上中125番地

☎ 0120-399-777 <http://housui.jp>

※「国土交通省防災備蓄センター」ならびに「災害用伝言ダイヤル」のご利用方法については、このチラシもしくは商品パッケージをご覧ください。



お問合せ、御注文は
長成商事株式会社 まで

T e l 03-3256-5501

F a x 03-3256-3790

北アルプス立山連峰 5年保存水

— Emergency drinking water —



1箱:2L×6本入 希望小売価格:2,100円(税込)



1箱:500ml×24本入 希望小売価格:4,320円(税込)

「安全でおいしい水」を通じて、
日本の暮らしと社会に少しでもお役に立ちたい。
そんな私たちの気持ちから、
「5年保存水」は生まれました。

富山県は環境省が選定する名水百選に全国で最も多い4カ所が
選定されている水の宝庫です。私たち「宝水」は、全国でも最高レベルの
水質環境を持つ北アルプス立山連峰のふもとから、大自然に育まれた
豊富なミネラルを含む天然のミネラルウォーターを日本全国に
お届けしています。長期に渡って保存可能な「5年保存水」は
立山連峰の天然の水です。私たちのお届けする「安全でおいしい水」が
皆さまの暮らしと社会の「安心」に少しでもお役に立てれば、
これほど幸せなことはありません。

栄養成分表(100mlあたり)		硬度・・・約25mg/L(軟水)	
エネルギー	0 Kcal	ナトリウム	1.17mg
たんぱく質	0g	カルシウム	0.70mg
脂質	0g	カリウム	0.22mg
炭水化物	0g	マグネシウム	0.20mg

“もしも”の時に、あなたのお役に立ちたいから。

「5年保存水」のラベルには、安否情報をやり取りできる災害用伝言ダイヤルの
利用方法と防災情報提供センターのQRコードを記載しています。
災害時に、どうかお役立てください。



段ボールにデザインされた賞味期限の
年代には、「5年保存水」の願いが
こめられています。

一目で賞味期限がわかるように、いつも安全で
おいしい水が皆さまの近くにあるように段ボールに
賞味期限の年代を表記いたしました。
災害備蓄用の保存水としての機能を存分に
ご活用いただきたい、という願いから生まれた
「5年保存水」だけのアイデアです。

販売店

〒101-0046
東京都千代田区神田多町2丁目2番地
長成商事株式会社
TEL 03-3256-5501 FAX 03-3256-3790
E-mail: info@chiyousei.co.jp

製造元

株式会社 宝水 〒930-3251 富山県中新川郡立山町上中125番地
☎ 0120-399-777 <http://housui.jp>

※ この商品は完全受注生産品のため、納期にお時間をいただいております。
※ 商品の保管は必ず箱に入れたまま、直射日光をさけて保管してください。
※ 商品を保管する際は、出来るだけスゴウ等の上に置いてください。

長期保存にこだわったソフトなパン

災害備蓄用パン

5年保存



災害備蓄パンの特長

- ・柔らかなまま5年間の長期保存が可能であり、災害時の備蓄用として最適です。
- ・イージーオープン缶なので、誰でも簡単に開けることができます。
- ・1缶に2個入りで分けやすく便利です。
- ・防腐剤、脱酸素材は使用しておりません。
- ・幼児からお年寄りまでおいしく召し上がれます。

災害備蓄用パン(缶入りパン)は、従来の乾パンと違い当法人が独自に考案したものであり、ふんわり感を長期保存(5年間)できる様、小麦粉をオリジナルブレンドし、非常食としては味にこだわり、従来のパンに近づけたものであり、器具を使わず開けることができる『イージーオープン缶』で、手を汚さず取り出すことができ、災害時の非常食としての備蓄用、又、レジャーや行事の持などあらゆる機会に手軽にご利用いただけます。

平成18年4月、製法特許出願を行い、平成21年12月特許を取得(特許4430039号)し、平成22年春、出荷数600万缶突破のヒット商品となる。

製法特許取得

登録番号：特許第4430039号

災害備蓄用パンには3種類の味があります。
オレンジ・黒豆・プチヴェール



ご注文、御問合せは

長成商事株式会社

〒101-0046 東京都千代田区神田多町2丁目2番地

TEL03-3256-5501(代) FAX03-3256-5501

URL://www.chiyousei.co.jp E-mail:info@chiyousei.co.jp

階段の角をスキー部で滑らせる構造なので、スライダーに移動させることができます。



折りたたんだ状態



階段部はスキー走行



階段部以外は4輪走行

セーフエヴァキュエーションチェア

注文コード 4303-330 価格 ¥128,000+税

大きさ (W)53×(D)89×(H)134cm
折り畳み時:(D)22×(W)53×(H)105cm

質量 約11kg
耐荷重 180kg

材質 アルミ

付属品 収納カバー、壁掛け用ブラケット

●軽量なので持ち運びに便利です。
●頭部、腰部を固定するストラップ付

軽量コンパクト、通気性も抜群。あらゆる場所にご利用いただけます。



ショルダーベルト使用例



ショルダーベルト

万能ハンディー担架

注文コード 型式 NLH-1538 価格 ¥28,000+税

大きさ (W)80×(L)90cm
質量 570g

●座の把手にアルミパイプを使用、安定が良く介護者の手を漏めません。
●入浴にもご利用いただけます。(ショルダーベルト別売)

ショルダーベルト

注文コード 型式 NLH-1538 価格 ¥17,500+税

一台でいろいろ。万能担架の決定版!!

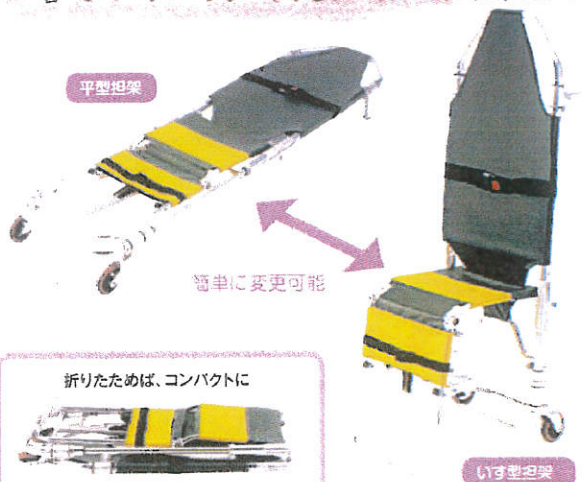

平型担架

簡単に変更可能

いす型担架

折りたためば、コンパクトに

アシストストレッチャー

注文コード 型式 4303-411 価格 NEW ¥151,800+税

大きさ 平担架時:(W)52×(L)186.5×(H)19.5cm
いす担架時:(W)52×(L)66×(H)136cm
折り畳み時:(W)50.5×(L)98.5×(H)14cm

高さ 85cm
材質 アルミ製
質量 約9.5kg
最大荷重 120kg



折りたたんだ状態

アルミ製で
軽量です。

折り畳みストレッチャー

注文コード 型式 4303-550 FJI-34J 価格 ¥280,000+税

大きさ (W)55×(L)192×(H)89cm
折り畳み時 (W)55×(L)35×(H)132cm

質量 20kg
材質 アルミ製
最大荷重 200kg

●コンパクトに折り畳むことができ、スペースをとりません。
●マットレス・固定ベルト2本が標準装備されています。
●院内用ストレッチャーとしても使用できます。

品名
検索
コード
索引

救急
処置

折り畳
み
ストレッチャー

折り畳
み
ストレッチャー

折り畳
み
ストレッチャー

折り畳
み
ストレッチャー

折り畳
み
ストレッチャー

折り畳
み
ストレッチャー

お問合せ、御注文は
長成商事株式会社
まで

T e l 03-3256-5501

F a x 03-3256-3790

NEW



布担架使用時



布担架兼用担架(アルミ製メッシュ張)

注文コード	型式	価格
4304-151	NTY-42-A-HM	¥36,000+税
大きさ	(L)210×(W)61cm 布担架使用時:(L)170×(W)64cm	
質量	約4.8kg	
材質	アルミパイプ、メッシュ(ターボスクリーン)張	
	●肩吊りひも付	

二つ折り担架と布担架の二合一

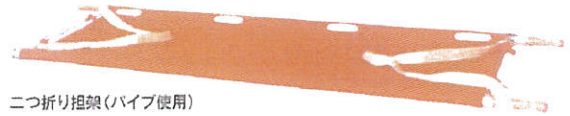

二つ折り担架(パイプ使用)

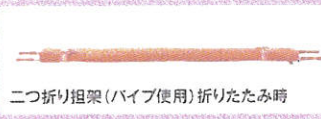

二つ折り担架(パイプ使用)折りたたみ時



布担架使用時

アルミ製担架(布担架兼用)

注文コード	型式	価格
4304-150	オレンジ YS-42-A-HT	¥29,000+税
大きさ	(L)210×(W)61cm 布担架使用時:(L)170×(W)64cm	
質量	約4.9kg	
材質	アルミパイプ、ターボリン(防炎加工)	
	●縛を外すことで、布担架として使用することができます。	
	●張地に防水性のあるターボリン生地を使用	
	●肩吊りひも付	
	※脚はついていません	

張地はメッシュになっていますので
プール等での使用に適しています。

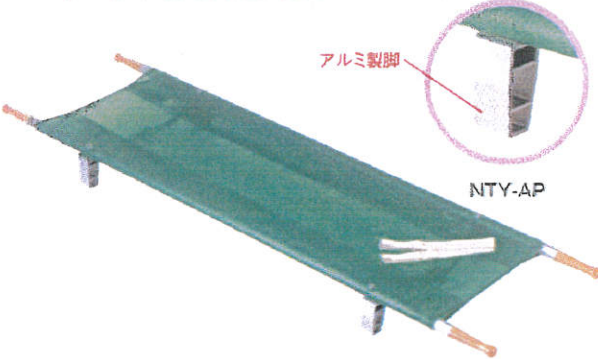

アルミ製脚

NTY-AP



アルミ製メッシュ式担架★

注文コード	型式	価格
4304-120	ターボスクリーンタイプ NTY-AP	¥29,800+税
大きさ	(L)210×(D)54×(H)14cm	
質量	約5kg	
材質	アルミパイプ、ターボスクリーン 防炎加工、アルミ脚	
	●肩吊りひも付、脚付	

推奨



肩吊紐
(4.5×146cm)
2本付、脚付

アルミ製二つ折担架

注文コード	型式	価格
4304-001	MS-2AL	¥24,200+税
大きさ	(L)204×(D)54×(H)14.5cm	
質量	5.4kg	
材質	アルミ、綿帆布	
4304-101	ビニールコーティングシート MS-2ALB	¥26,200+税
大きさ	(L)204×(D)54×(H)14.5cm	
質量	5.4kg	
材質	アルミ、ビニールコーティングシート	

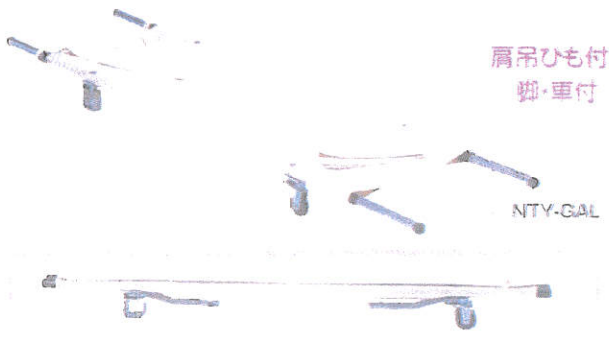

肩吊りひも付、
脚・車付

NTY-GAL

アルミ製車付柄引込式担架

注文コード	型式	価格
4304-700	9号帆布タイプ NTY-GAL	¥29,500+税
大きさ	L:225×D:54×(H)14cm 柄引込時:L:178cm	
質量	約6.5kg	
材質	アルミパイプ、9号帆布	
4304-800	ビニール帆布タイプ NTY-GALII	¥31,500+税
大きさ	L:225×D:54×(H)14cm 柄引込時:L:178cm	
質量	約6.7kg	
材質	アルミパイプ、ビニールコーティング帆布	

お問合せ、御注文は
長成商事株式会社
まで

T e l 03-3256-5501

F a x 03-3256-3790



ヤガミ
おすすめ商品リーフレット

〒101-0046
東京都千代田区神田多町2丁目2番地
長成商事株式会社
TEL 03-3256-5501 FAX 03-3256-3790
E-mail:Info@chiyousei.co.jp

ジャームブロック スプレータイプ

商品コード	型式・規格	標準価格	税込価格
6550100	30ppm 250ml (12本組)	¥6,000	¥6,480
6550200	30ppm 40ml (24本組)	¥7,200	¥7,776

ノロウイルスを失活化できる弱酸性次亜塩素酸水です。



仕様
250ml : スプレータイプ
40ml : 携帯スプレータイプ
保存期間 : 1年
有効塩素濃度 : 30ppm



30ppm 250ml (12本組)



原液のまま使用できます(30ppm)ので、希釈の手間がかりません。
機器の除菌だけでなく、手指の除菌など幅広く使用できます。
弱酸性のため肌に優しく手が荒れません。



ヤガミ

おすすめ商品リーフレット

〒101-0046
東京都千代田区神田多町2丁目2番地
長成商事株式会社
TEL 03-3256-5501 FAX 03-3256-3790
E-mail:Info@chiyousei.co.jp

ジャームブロック ポンプボトルタイプ

商品コード	型式・規格	標準価格	税込価格
6549900	30ppm 1000ml (6本組)	¥5,880	¥6,350
6550000	30ppm 500ml (12本組)	¥7,200	¥7,776

ノロウイルスを失活化できる弱酸性次亜塩素酸水です。



仕様

1000ml : ハンドソープタイプ
500ml : ハンドソープタイプ
保存期間 : 1年
有効塩素濃度 : 30ppm

30ppm 1000ml (6本組)

原液のまま使用できます (30ppm) ので、希釈の手間がかりません。
機器の除菌だけでなく、手指の除菌など幅広く使用できます。
弱酸性のため肌に優しく手が荒れません。

■ 補充品

商品コード	商品名	型式・規格	標準価格	税込価格
6549700	ジャームブロック スーパー30 (ピュアスター)	30ppm 20L	¥6,000	¥6,480
6549800	ジャームブロック スーパー30 (ピュアスター)	30ppm 10L	¥3,600	¥3,888



おすすめ商品リーフレット

〒101-0046
東京都千代田区神田多町2丁目2番地
長成商事株式会社
TEL 03-3256-5501 FAX 03-3256-3790
E-mail:Info@chiyousei.co.jp

ジャームブロック専用噴霧加湿器

商品コード	型式・規格	標準価格	税込価格
6550300	ジャームゼロ	¥22,800	¥24,624



仕様

適用範囲	: 8~14畳
噴霧能力	: 300ml/h
タンク容量	: 6L
電源	: AC100V 50/60Hz
消費電力	: 32W
大きさ	: 32 (幅) × 18.3 (奥行) × 33.9 (高さ) cm
重さ	: 1.85kg
付属品	: 専用リモコン、洗浄用ブラシ

ジャームブロック専用噴霧器です。通常の加湿器としてもお使い頂けます。
タイマー機能、7色に変わるムードライト付き。

ヤガミ
おすすめ商品リーフレット

〒101-0046
東京都千代田区神田多町2丁目2番地
長成商事株式会社
TEL 03-3256-5501 FAX 03-3256-3790
E-mail:Info@chiyousei.co.jp

ジャームブロック

商品コード	型式・規格	標準価格	税込価格
6549500	250ppm 20L	¥6,000	¥6,480
6549600	250ppm 10L	¥3,600	¥3,888

ノロウイルスを失活化できる弱酸性次亜塩素酸水です。

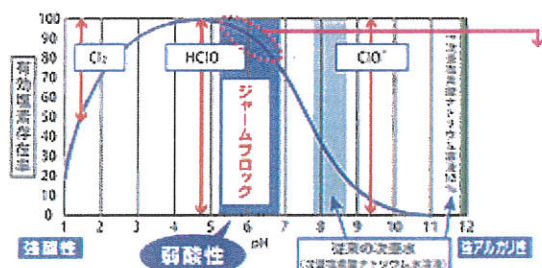

仕様

製造方法 : 2液混合タイプ (次塩素ナトリウムと希塩酸の2液を混合し、HClOを生成)

有効塩素濃度 : 250ppm

PH : 5.0-7.0

保存期間 : 1-2ヶ月 (希釈する水質・保存状態により異なります)

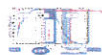

空間に噴霧する場合は、10倍希釈で使用しますので経済的です。

除菌剤
(次亜塩素酸水)



メディクロール Medy Chlor

その室内のあらゆる場所に使える
“コレ1本”の除菌&消臭スプレー

原料はすべて安心の食品添加物

感染予防

- 注射器
- 着てた
- 固定用テープ
- 消毒 洗浄
- 包帯
- 傷製品
- 女性用品
- 救急収納用品
- 救急セット
- 医療小物
- テーピング
- 保温用品
- 固定用具
- 搬送用品
- LED
- 救急救命用具
- 感染対策
- 洗濯衣
- 白けん
- 手洗い用品
- 手指消毒
- うがい
- 身長計 体重計
- 聴力 視力検査
- 照明器具
- 検診器具
- 健康管理
- X線検査
- 熱中症対策
- 環境測定器
- 害虫・害鳥対策
- ゴミ関連用品
- 物干し
- 掃除用具
- ゴミ箱
- 一般設備品
- ベッド/寝具
- 診察台
- 文類
- 薬箱・消毒器具
- 収納/事務用品
- 温水機/温冷庫
- 空調管理
- 習字用品
- 疑似体験教材
- ふみぎき指導
- 金貨
- 専用モデル
- 解剖図
- 映像 書籍
- コミュニケーション
- インタラクティブ
- ハナビリ
- ダンスマット
- ダンス 歩行介助
- 生活支援
- 食事支援
- トイレ用品
- 生活支援
- 専用器具
- 診察室
- 専用器具
- 診察室
- 専用器具
- 診察室
- 専用器具



金属に

1 場所を選びません

使い方簡単
「ドコデモ除菌消臭」

金属の腐食性が極めて低く、高い安全性のもと細菌・ニオイが気になるあらゆる場所に使えます。使用後の水洗いも不要！これ1本でさまざまに使えてお得です！



NO

2 速効の除菌消臭力

香りがこまかさない
化学的消臭力

強い除菌力を持つ有効成分【次亜塩素酸分子】が、ニオイの粒子・成分とすばやく反応し、ニオイの原因菌に直接アプローチ！元から除菌でニオイもスッキリ爽やか！



空間に



布製品に

3 安心安全

人に環境にやさしい
「弱酸性」と「水還元」で
残留性ゼロ

弱酸性で手指にやさしく、皮膚の炎症や手荒れを起こさず、素手でも使えます。細菌・ウイルス・ニオイの原因菌を分解し、サッと水に還元。成分の残留性も無いので安心です。



次亜塩素酸水濃度 200ppm



メディクロール

① 400ml	101-346	¥700 (税抜)
② 5L	101-347	¥4,200 (税抜)

【成分】次亜塩素酸水

効果的な空間除菌に！ 非加熱式の超音波噴霧器

- メディクロールの効果を最大限に発揮するための、非加熱式の超音波式噴霧器です。
- メディクロールの原液を10倍程度に希釈し、一定時間噴霧することで、ミストが室内空間を漂い、扉縫合や落下車と密着して除菌消臭効果を発揮します。



メディクロール専用超音波噴霧器

101-348	¥12,300 (税別)
---------	--------------

最大雾化量	300cc/h	300cc/h
タンク容量	約4L	約4L
適用床面積	約14畳	約14畳
雾化量無段階調整・液切れ空き防止機能		

お問合せ、御注文は
長成商事株式会社
まで
Tel 03-3256-5501



防災製品



WOOLMARK

ウール毛布 (毛羽部分)ウールマーク付

品番：N501159

サイズ：140×200cm
 組成：よこ糸(毛羽部分)／ウール100%
 たて糸／ポリエステル100%
 重量：約1,250g／1枚
 加工：両面毛刈加工／四方トリコットヘム
 カートン入数：10枚
 カートン重量：約16Kg
 カラー：ベージュ系

11,000円 (本体価格) **真空パック入り** (11,000円+税) **10,000円** (本体価格) **真空パックなし** (10,000円+税)

(公財)日本防災協会 製品番号:DD23001

ニッケの『災害備蓄用難燃性毛布』の特徴

真空パックについて

パックなし



パックあり



- 真空パックによってコンパクトになり、限られたスペースでも大量備蓄が可能で保管に場所をとりません。
- 長期保管しても特殊フィルムによるパック効果で、品質の劣化がほとんどありません。
- カートンサイズをコンパクト化している為、一度に大量の輸送が可能です。

燃焼時のガスについて

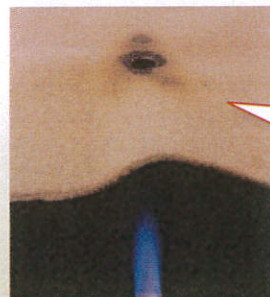

燃焼テストの画像です。
 ほとんど燃え広がらず、
 自己消火しているのが
 分かります。

- 難燃素材が効果を発揮し、燃え広がりにくい性能です。
- 繊維の燃焼による有毒ガス(シアンガス、塩素ガス)の発生がなく、有毒ガスによる二次災害の心配がありません。

毛布の再真空パック

再真空パックの行程

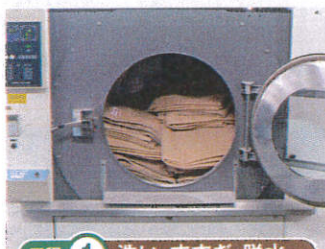

工程 1 洗い・すすぎ・脱水



工程 2 平面乾燥



工程 3 乾燥(復元効果)



工程 4 真空パック

リパック委託料金

3,000円 1枚 (3,000円+税)
 (本体価格)

※洗浄することにより毛布自体が、多少収縮することがあります。

長期保存されていた毛布や一度使用された毛布をお預かりし、洗淨したうえで再度、真空パックしてお届けいたします。再パックすることにより備蓄期間の更新、コストの低減ができます。

人と地球に「やさしく、あったかい」

ニッケ商事株式会社

[本社] 〒541-0048 大阪市中央区瓦町3丁目3-10(ニッケビル3F)
 TEL：(06)6233-1431(代表)
 [東京支店] 〒101-0041 東京都千代田区神田須田町2-19(洋装社ビル4F)
 TEL：(03)6859-0181(代表)

※印刷物につき、現品とは多少色が異なっている場合があります。
 ※企業および個人を問わず、掲載写真、ブランドロゴの使用をご希望の際は、必ず事前にご連絡をお願い致します。
 ※税率変更時には本体価格に新税率を加算させていただきます。

お問い合わせ販売店

〒101-0046
 東京都千代田区神田多町2丁目2番地
長成商事株式会社
 TEL 03-3256-5501 FAX 03-3256-3790
 E-mail: info@chiyousei.co.jp



ニッケ災害備蓄用難燃性毛布

(公財)日本防災協会認定製品

NIKKE

Group

難燃性ポリエステル毛布

繊維自体が
難燃性効果を発揮!
軽くてソフトな風合い。



(公財)日本防災協会
製品番号:DD22008

防災製品

品番: N201109

サイズ: 140×200cm
組成: よこ糸/難燃性ポリエステル100%
たて糸/ポリエステル100%
重量: 約1,300g/1枚
加工: 両面毛刈加工/四方トリコットヘム
カートン入数: 10枚
カートンサイズ: 75L×56W×30Hcm
カートン総重量: 約17kg
カラー: ページュ系

6,000円 1枚
(本体価格)

真空パック入り
(6,000円+税)

5,000円 1枚
(本体価格)

真空パックなし
(5,000円+税)

カートンサイズ

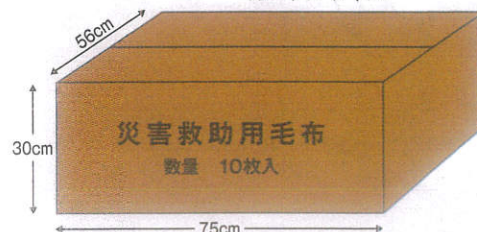

1

緊急時『すぐそばにある安心』

オフィスでも家庭でも置く場所を選ばないコンパクトサイズ!!



2

『安心と信頼』の防災認定

(公財)日本防災協会認定



防災製品

事業所番号

M-3077

(公財)日本防災協会

難燃繊維を使用しているので燃え広がりにくく、二次災害の心配がありません。

また、長期保存しても難燃性の劣化はほとんどありません。

3

『信頼できる』品質

肌ざわりがよく保温性に優れ、災害時に最適です。

品番：N301130 #013-1

サイズ：140×200cm
組成：ポリエステル100%
重量：約1kg
加工：四方三つ巻きヘム
カートン入数：10枚
カートンサイズ：53L×33W×41Hcm
カートン総重量：約14kg
カラー：ベージュ

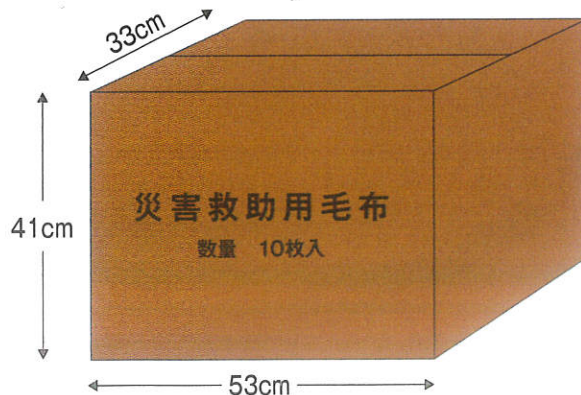

人と地球に「やさしく、あったかい」

ニッケ商事株式会社

[本社] 〒541-0048 大阪市中央区瓦町3丁目3-10(ニッケビル3F)

TEL：(06)6233-1431(代表)

[東京支店] 〒101-0041 東京都千代田区神田須田町2-19(洋装社ビル4F)

TEL：(03)6859-0181(代表)

※印刷物につき、現品とは多少色が異なる場合があります。

※企業および個人を問わず、掲載写真、ブランドロゴの使用をご希望の際は、必ず事前にご連絡をお願い致します。

※税率変更時には本体価格に新税率を加算させていただきます。

(公財)日本防災協会認定製品

(公財)日本環境協会認定エコマーク製品

NIKKE.

Group

難燃性フリース毛布 コンパクトタイプ

防災備蓄に最適

緊急時にすぐ取り出せる

二次災害から身を守る

災害救助用毛布



防災製品

(公財)日本防災協会
製品番号:DD25021



(公財)日本環境協会
エコマーク認定番号
13104017

グリーン購入法 特定調達品目

6,000円 1枚
(本体価格)

真空パック・パッケージ入り
(6,000円+税)

お問合せ、御注文は
長成商事株式会社 まで
Tel 03-3256-5501
Fax 03-3256-3790



人と地球に「やさしく、あったかい」

ニッケ商事株式会社

(公財)日本環境協会認定エコマーク製品

NIKKE.
Group

災害備蓄マット

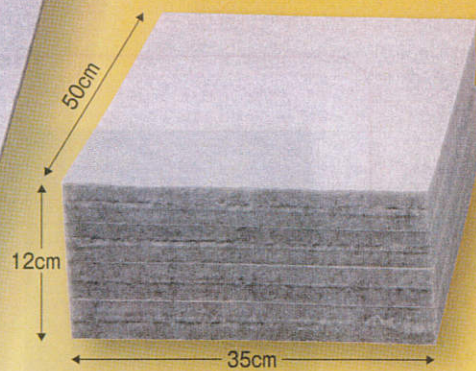

(8つ折りに畳んだ状態)

椅子としてもご使用になれます。

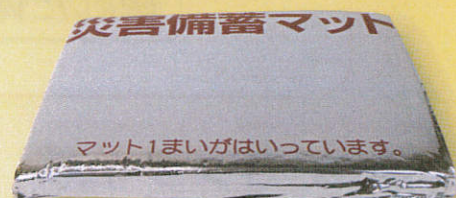

(ご使用时)

実用新案登録第3186856号
意匠登録出願中

本製品は帝人(株)の不織布「V-Lap®」を使用しています。
「避難所の体育館や公民館など寒さの厳しい場所に適しています。」



(公財)日本環境協会
エコマーク認定番号
13104007

品番：ES2403S8

サイズ：70×200×1.5cm
組成：ポリエステル100%
重量：約850g
カートン入数：10枚
カートンサイズ：56L×42W×39Hcm
カートン総重量：約10kg
カラー：グレー

6,000円 1枚
(本体価格)

真空パック入り
(6,000円+税)

5,000円 1枚
(本体価格)

真空パックなし
(5,000円+税)

V-Lap[®]の特徴

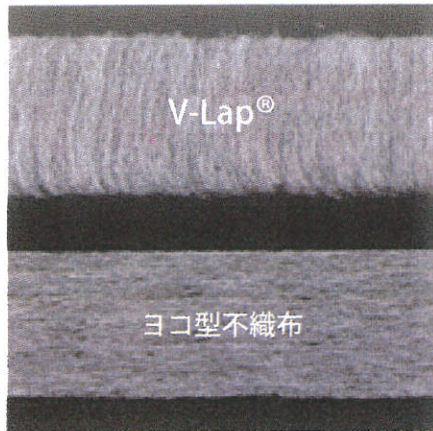

V-Lap[®]不織布は、
繊維の並びがタテ方向であることから、
かさ高軽量、反発性、耐久性、通気性等、
クッション材として非常に優れています。

寝返りが楽 ・ 夏蒸れず冬暖か

床つき感軽減

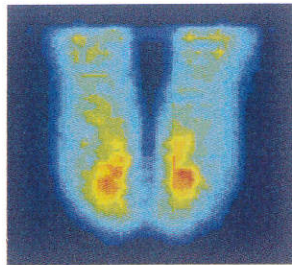

V-Lap[®] 不織布

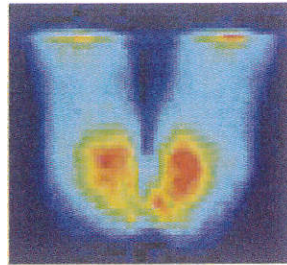

ヨコ型不織布

優れた体圧分散性

軽量性比較 (厚み 30mm のものでの比較)

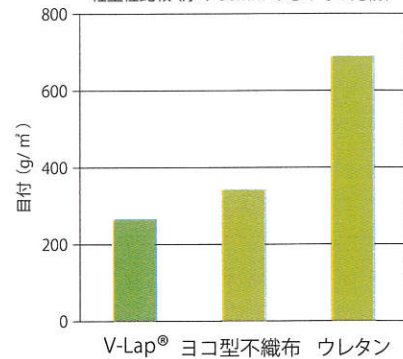

一般の敷きふとんと比較しても、
軽量で持ち運びにも便利です。

カートンサイズ

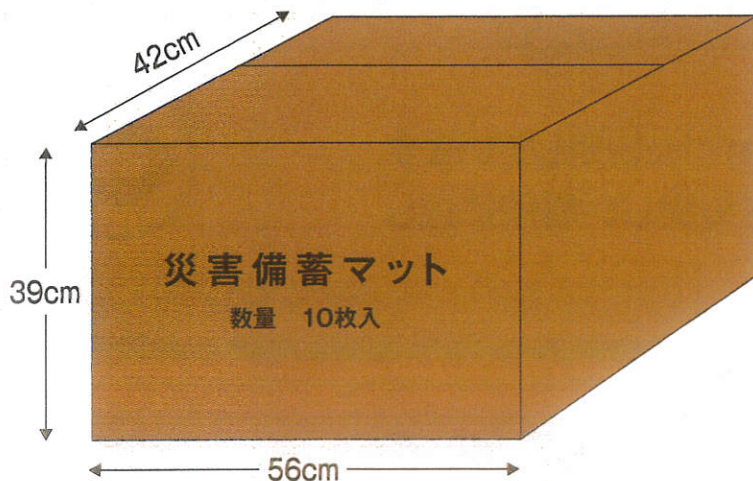

お問合せ、御注文は
長成商事株式会社 まで
T e l 03-3256-5501
F a x 03-3256-3790



1ケースに真空パックした
マットが10枚入っています。



人と地球に「やさしく、あったかい」

ニッケ商事株式会社

[本 社] 〒541-0048 大阪市中央区瓦町3丁目3-10(ニッケビル3F)
TEL : (06)6233-1431(代表)

[東京支店] 〒101-0041 東京都千代田区神田須田町2-19(洋装社ビル4F)
TEL : (03)6859-0181(代表)

※印刷物につき、現品とは多少色が異なっている場合があります。

※企業および個人を問わず、掲載写真、ブランドロゴの使用をご希望の際は、必ず事前にご連絡をお願い致します。

※税率変更時には本体価格に新税率を加算させていただきます。

災害対策用 携帯簡易寝袋

クイックシユアラフ

災害時・・・ 帰宅困難者対策、避難所、車中、屋内外

- 防風・防寒・防水
- 多層構造シート(アルミ蒸着)
- 軽量・丈夫・コンパクト

材質(本体):アルミ蒸着ポリエステルシート、ポリプロピレン不織布



アルミ層が体から発する熱を反射し、
体温を逃さず保温します。

寝袋として



フード部分に頭を入れる
ことで、防風・保温効果が
UPします。



ブランケットとして

アウトドアでの防寒用に



シートとして

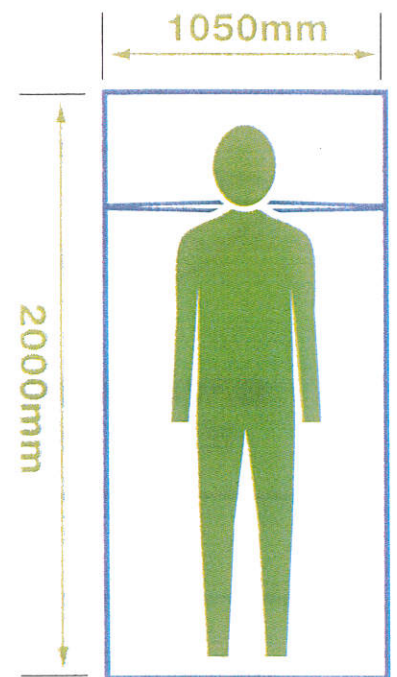

重量:約310g



専用
ポーチ付

日本製



株式会社 総合サービス

<http://www.sservice.co.jp>

〒103-0028 東京都中央区八重洲1-6-19 TEL.03-3271-2316



4 537816 325608

災害対策用 携帯簡易寝袋

クイックシュラフ

寝袋のご使用方法



① イラストのように、入り口部より足からゆっくと入ってください。

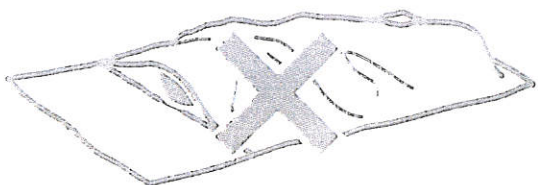

② 頭は必ず、入り口部より下に潜り込まないように注意してください。

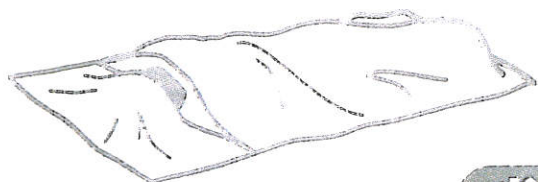

③ 入り口上部(フード部分)に頭が入るように加工しており、防風・保温効果が高まります。

お手入れ方法

■ 汚れは、中性洗剤を少量入れた薄め液を布に含ませて絞り、たたくように汚れを拭き取ってください。洗濯機やもみ洗いはしないでください。

注意

- 火気の近くでの使用、保管、廃棄はしないでください。
- 幼児や子供が入る場合は酸欠状態にならないようご注意ください。
- 幼児の手の届く所、高温多湿の所、日の当たる所には保管しないでください。
- 屋外では、なるべく平坦で木の枝など突起物にあたらぬ所でご使用ください。
- 鋭利なもので突くと破れることがありますのでご注意ください。
- 寝袋、ブランケット、シート以外の用途では使用しないでください。

● 製品改良の為、予告なく仕様を変更する場合があります。

製造元



株式会社 総合サービス

〒100-0001 東京都千代田区千代田1-1-1

お問合せ、御注文は
長成商事株式会社
まで

T e l 03-3256-5501
F a x 03-3256-3790

10:00

18:30

contact@sservice.co.jp

蛇口からすぐに給水!水害の初期防水に!

緊急用

吸水土のう

使用前は薄い布のような状態ですが吸水することにより、約12Kgの土が入ったような『土のう』になります。これにより、道路、地下、家屋への水の侵入を防ぎます。

土嚢袋キット及びその使用方法

特許取得

特許第 5663691 号

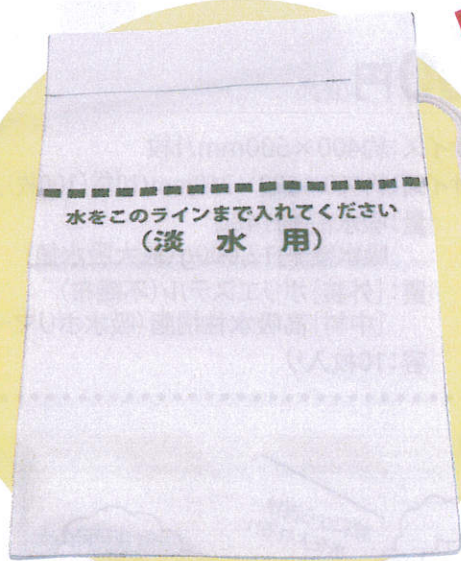

吸水前 約140g



吸水後 約12kg

5年間保存可能

約2分で膨張

水だけでスグ使える!

蛇口より直接水を入れる。

軽量&コンパクト!

薄くて軽いので、運搬容易で
備蓄スペースを取りません。

ゲルが出にくい!

吸水後に中身のゲルが出ない。

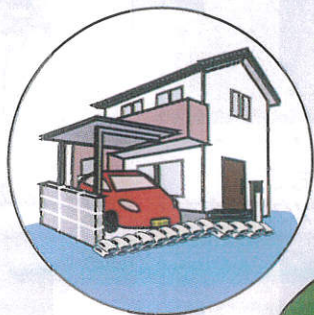

さまざまな
浸水災害に
対応

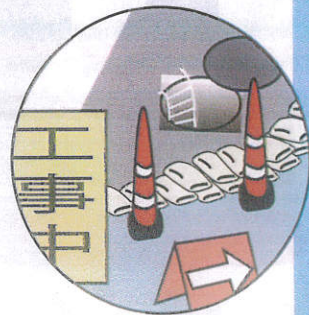
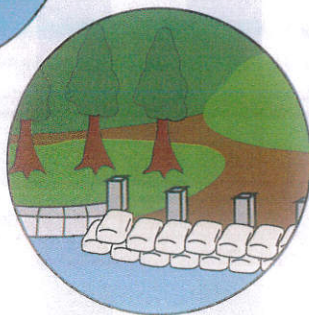

その他にも、崖くずれ防止、各種工事現場での除水・台風などの水害対応等...
いろんな場面で使用していただけます。

緊急用

土不要!約2分で膨らむ!

簡易吸水土のう

近年、台風や集中豪雨による災害が増えています。水害の対策は、万全でしょうか？
従来の土のうは、地下や家屋の浸水に迅速な対応が出来ませんでした。

特許取得

特許第 5663691

従来の土のうは…

- ☆都市では土砂の調達がむずかしい!
- ☆土砂の詰め込み作業が重労働で時間が掛かる!
- ☆後処理の際に土砂を取り出すのに手間が掛かる!
- ☆保管場所に困る!

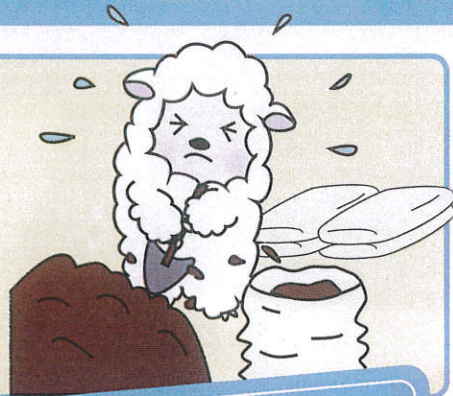

簡易吸水土のうのメリット

- ☆吸水前の保管場所が省スペース。運搬が容易!
- ☆土砂、スコップが不必要。水を吸水して急速に膨張!
- ☆土砂の詰め込み作業不要。水を入れるだけですぐ使える
- ☆脱水処理後、一般ごみとして廃棄が可能!
(各自治体のゴミ処理方法を確認ください)

蛇口で注水、2分で吸水!!

【エマストKD】
淡水用



メーカー希望
小売価格

10枚入り

7,000円 (税別)

- 商品サイズ: 約400×600mm/1枚
- 梱包サイズ: 約460×680×260mm/10袋(10枚)入り
- 重量: 吸水前 約140g
吸水後 約12,000g(最大吸水値)
- 材質: [外装] ポリエステル(不織布)
[中材] 高吸水性樹脂(吸水ポリマー)
- 内容: 10枚入り

●ご使用方法●

1 中に吸水ポリマーが入っています



2 吸水口にホース(蛇口)を入れ吸水



3 土のうを立てて吸水



4 付属のひもで上部をキツク縛ります



5 完成(約12kg)



6 60kgの加圧でも漏れでません



吸水ポリマーが膨張するまで、外袋より水が多少流れ落ちますのでご注意ください。
必ずキツク、縛ってください(ポリマーが漏れ出る原因になります) ※1袋あたり水12ℓ以上必要です。(多少前後します)



人と地球に「やさしく、あったかい」
ニッケ商事株式会社

F101-0045

東京都千代田区神田多町2丁目2番地
長成商事株式会社
TEL 03-3256-5501 FAX 03-3256-3790
E-mail: info@chiyousei.co.jp

コンパクトに折りたたためて、イザというときに丈夫で使いやすい！

食品衛生法に適合

注ぎ口
付き

非常用給水袋 4L



特殊高密度チャック
「エクシル」採用
特許登録済

運搬に便利な
手さげ付き

大きく開くから
注入しやすい

必要量が注げる
注ぎ口付き

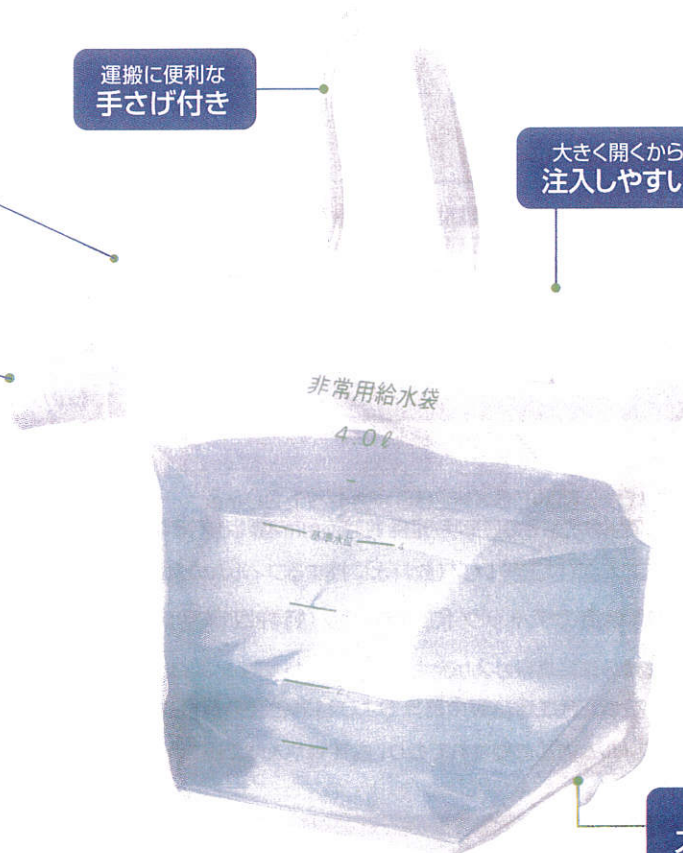

倒れにくい
スタンド型

折りたたみ時は
こんなにコンパクト！

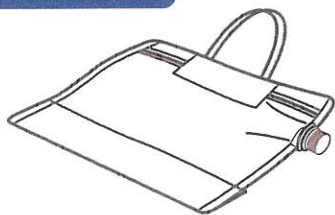

- 給水時はこぼれにくい**大きく開く開口部**。
- キャップ式注ぎ口付きなので、**必要量が注げて使用しやすい**。
- 倒れたり、落としても水漏れしにくい**高密度チャック付き**。
- 食品包装用の安全で頑丈な**多層フィルムを使用**。
- 運搬に便利な**丈夫な取っ手付き**。
- 給水袋以外にも**マルチな保存袋としても使えます**。
- 燃焼しても塩素ガスが発生しない**環境にやさしい素材**。

■ヘッダー袋入单品と部材用がございます。



災害時に



衣類や貴重品を
水から守ります



釣りや潮干狩りに

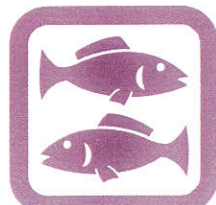

臭いの強いものの
一時保管に

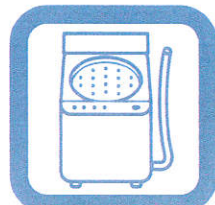

洗濯物の
つけ置き洗いに



食品の持ち運び、
一時保管に



ヘッダー袋入
約W170×H390
+ヘッダー30mm

非常持出袋等の組込・備蓄用
100枚入(個装なし)
梱包サイズ：約W450×D400×H420mm

ご使用方法

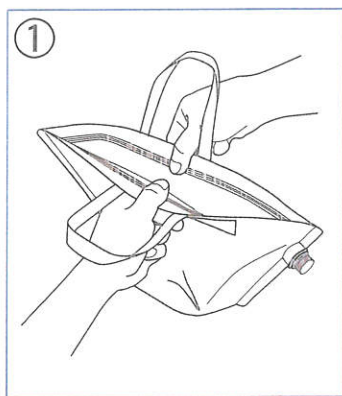

① 袋の上端のフィルムを開き、チャックの根元を持って開けてください。手提げを開いても密閉度が高いチャックのため開けられません。



② 開口部より給水してください。広口のため素早く、こぼさず給水することができます。



③ 閉じる時は袋の中の空気を抜きながら、チャック部をしっかり指で押さえ、隙間の無いように閉じてください。

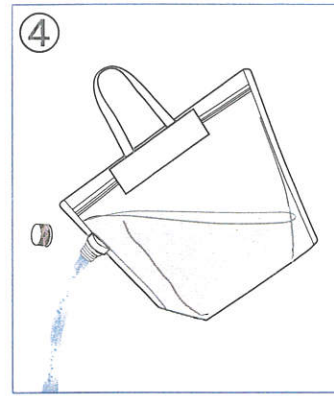

④ 注ぎ口のキャップをはずして、必要な水量を注ぐことができます。注いだ後はキャップを閉めてください。

仕様

■容量：4ℓ

■寸法：W345+スパウト部約26×H280×ガゼット90mm
(満水の状態での底形状/短径 約150mm×長径 約190mm)

■材質：本体…ナイロン、ポリエチレン(飲料水に接するフィルムの食品衛生証明取得済)

■加工：開口部に特殊構造のチャック「エクシール(特許取得品)」を使用。両面印刷。

※この袋の素材には、燃焼の際に塩素ガスが発生しないポリオレフィンフィルムを使用しています。

※本品は食品衛生法に基づく合成樹脂製の器具および容器包装の規格試験に適合しています。

※印刷用インクは多層フィルム内部に施されており、内容物や人体に直接触れないので安心です。

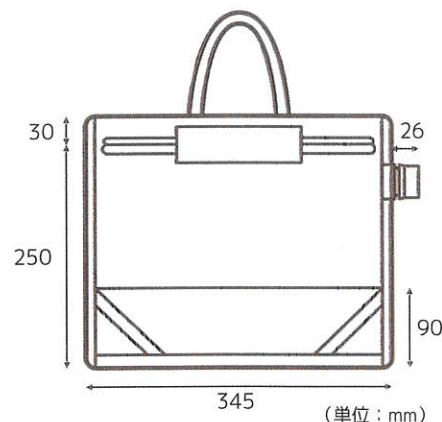

使用上の注意

- 窒息の恐れがありますので、小さなお子様がこの袋を口に入れたり頭にかぶって遊ばないようにご注意ください。
- この袋の角の尖った部分で手を切ったり、目を突かないようにご注意ください。
- 袋本体ラミネートフィルムの性能を十分に活かすため、長期未使用の場合は冷暗所にて保管してください。
- この袋は密封を保証するものではありません。
- この袋は内容物の変質を防止するものではありませんので、水を入れた状態での長期保管はお避けください。
- この袋は強度の高い多層フィルムを使用していますが、乱暴に扱ったり、引きずったり、尖ったものに当たらないようにご注意ください。
- この袋を火気に近づけたり、60℃以上の高温のものを入れないでください。
- 水等を入れた状態で振り回さないでください。
- チャック部は折りたたまないでください。
- 灯油、ガソリン等の燃料は入れないでください。

※表面に白い斑点が発生することがありますが、これは添加剤であるスリッパ剤がフィルム表面に滲み出てきたものです。食品衛生法に適合した成分ですので、ご安心してご使用いただけます。(ポリオレフィン等合成樹脂食品容器包装等に関する衛生協議会の自主基準に適合しています。)

製造・発売元

 株式会社 総合サービス

SINCE1982

東京都中央区八重洲1-6-19

 0120-980-329

受付時間 / 9:30 ~ 17:00 (平日)

〒101-0046

東京都千代田区神田多町2丁目2番地

長成商事株式会社

TEL 03-3256-5501 FAX 03-3256-3790

E-mail: info@chiyousei.co.jp

防災レディースセットの御案内

*成長期の女子生徒様や女性教職員様への配慮も大切な防災備蓄です。

*精神的なストレスにつながらないように、事前に準備される事をお奨めします。

レディースセット（内訳）

【サニタリーセット】

- ① ナプキン昼用(羽付) x 6枚
- ② ナプキン夜用(羽付) x 6枚
- ③ パンティーライナー x 2枚
- ④ ディスポショーツ x 1枚
- ⑤ サニタリーポリ袋 x 2枚

【身だしなみセット】

- ⑥ ヘアゴム x 1本
- ⑦ アメリカンピン x 2本
- ⑧ 毛抜きセット x 1個

【基礎化粧品等】

- ⑨ 化粧水 x 1個
- ⑩ 美容水 x 1個
- ⑪ クレンジングシート x 2枚
- ⑫ 清浄綿 x 1個



*御見積等、詳しい内容につきましては、弊社担当まで御問合せ御願い致します。

お問合せ、御注文は
長成商事株式会社
T e l 03-3256-5501 まで
F a x 03-3256-3790

学校費用ですか？生徒費用ですか？

**学校様向けの備蓄用品の購入から
管理方法迄ご提案いたします**

**ニーズに合わせたオリジナルセット、
女子生徒、女性職員様の
レディースセットも御座います。**

下記へご連絡下さい。

ちょうせい

長 成 商 事 株 式 会 社

〒101-0046 東京都千代田区神田多町 2 丁目 2 番地

電話 03 (3256) 5501 (代)

FAX 03 (3256) 3790

ご注文 御見積 お客様 F A X シート

にいずれかに をご記入ください。

送信 年 月 日

学校名		TEL
部署・科名	お名前	FAX

ご注文品

	商品名	名称/内容量	数量	備 考
例	白米	50食入	100	記 入 例
1				
2				
3				
4				
5				
6				
7				
8				
9				
10				

通信欄

※このシートをコピーしてご使用ください。

長成商事株式会社

電 話 03-3256-5501(代)

F A X 03-3256-3790

FAX 03-3256-3790